

CANYON
YOU CAN



Smart watch
EASY CNS-SW54

CNS-SW54BB

CNS-SW54BG

CNS-SW54WB

QUICK START GUIDE V 1.0.1



ENG.....	8
ARA.....	11
BUL.....	14
CES.....	17
DAN.....	20
DEU.....	23
ELL.....	26
EST.....	29
FRA.....	32
HRV.....	35
HUN.....	38
ITA.....	41
LAV.....	44
LIT.....	47
NLD.....	50
NOR.....	53
POL.....	56
POR.....	59
RON.....	62
RUS.....	65
SLK.....	68
SLV.....	71
SPA.....	74
SRP.....	77
UKR.....	80



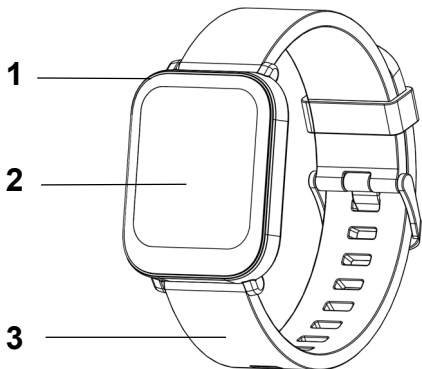

A

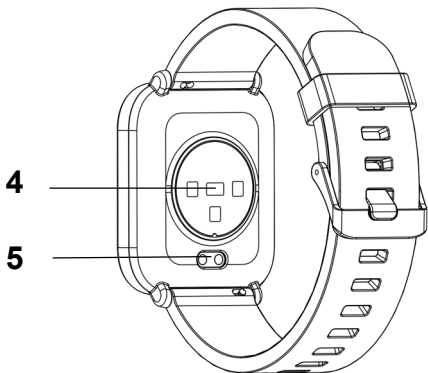

B

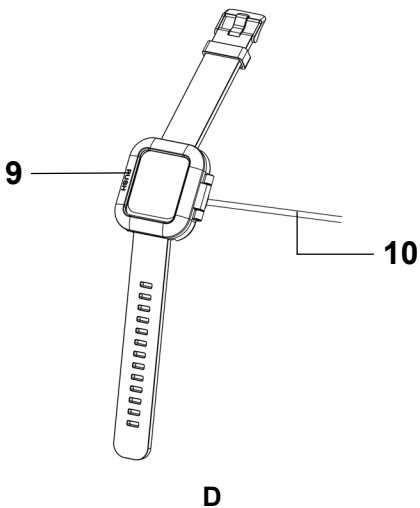
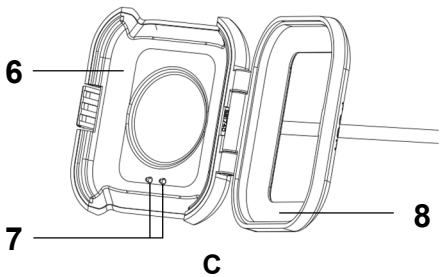

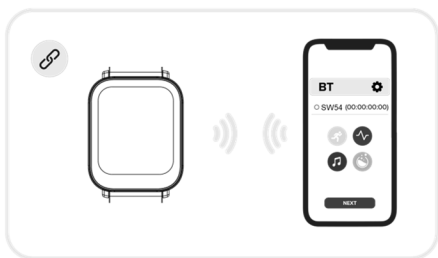

E

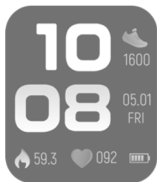

F-1

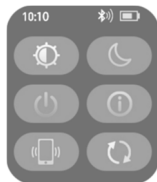

F-2

F

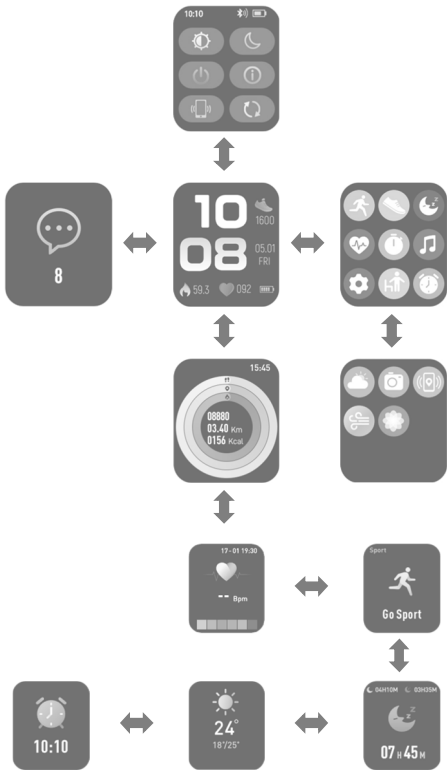

G

GENERAL INFORMATION

Canyon CNS-SW54 is a smartwatch that connects to a mobile device through the **Canyon Life** app. It has a high-resolution colour touchscreen display and a silicone strap. The feature of this model is a large selection of functions and training modes.

Note. The device is not intended for children under 8 years of age.

Models: CNS-SW54BB (black), CNS-SW54BG (green), CNS-SW54WB (beige).

DEVICE DESCRIPTION

WARNING! Any information showed by the device cannot be considered medical information.

Features: heart rate measurement; pedometer; stopwatch; detailed activity statistics and sleep monitoring; optimization for popular sports (14 types); sports training statistics; activity reminders; remote control of the mobile device audio player and camera; changeable watch faces; alarm clock; weather; breathing exercises; wake the screen with a hand wave. Supports notifications from applications: Viber, Telegram, Facebook, WhatsApp, etc.

Technical specifications. Power supply (input): 5.0 V DC / 0.5 A. Chipset: PIXART PAR2860QN; 2.5 W; 64 MHz. RAM 32 kB, ROM 512 kB. Memory card (Flash): 64 MB, built-in, non-removable. BT: 5.3; -0.43 dBm; 2402–2480 MHz. Transmitter power: < 20.0 mW. Maximum wireless connection range: 10 m. LCD: touchscreen; IPS; 1.7 inches; 240×280 pixels. Accelerometer: three-axis. Heart rate sensor: HRS3301. Body: 43.4×35.8×9.8 mm; polycarbonate and ABS plastic. IP68. Strap: 250×20 mm (L×W); silicone. Weight: 35,5 g. Battery: lithium polymer, 3.7 V, 200 mAh, built-in, non-removable. Full charge time: up to 3 h. Operation time: up to 5 days in active mode; up to 12 days in standby mode. Compatibility: Android 7.0 and up (with Google Play services support), iOS 13.0 and up. Operating conditions: temperature -10...+50 °C; RH 5–95 %. Storage conditions: temperature -20...+60 °C; RH 5–95 %.

Package contents: CNS-SW54 smartwatch, charging cable (USB Type A) with holder (cable length 60 cm), quick start guide.

APPEARANCE (Figures A, B, C, D). 1. Body. 2. Screen. 3. Strap. 4. Heart rate monitor. 5. Charging contacts of the watch. 6. Holder. 7. Charging contacts of the holder. 8. Holder lid. 9. Push button. 10. Charging cable.

If you have any questions, please email us at support@canyon.eu or chat with us at canyon.eu/user-help-desk before taking your device to the store.

SAFE USE GUIDELINES

Use only the supplied charging cable with holder to charge the device. Do not press the screen with sharp objects or apply too much pressure. Do not disassemble or attempt to repair the device on your own. Do not drop, throw or bend the device. To avoid injury, do not use a watch with cracks or other flaws. Clean with a dry or slightly damp cloth only after turning off the device and disconnecting it from the power supply.

FIRST USE

Charging (figures C, D). Charge the watch before using it for the first time. Charge using the supplied charging cable with holder. Open the holder lid (8) by pressing the Push button (9) on the side. Insert the watch into the holder (6) by connecting the charging contacts of the watch (5) and the charging contacts of the holder (7). Close the holder lid (8). If the watch is properly inserted, the lid (8) should close easily with a distinctive click. Next, connect the charging cable (10) to a power source. A fully charged battery is displayed as an icon .

WARNING! The power adapter is not included in the package. The output parameters of the adapter should be 5.0 V DC/ 0.5 A.

Turning on the device. Press on the device screen (2) and hold for 3–5 seconds until the watch face appears (see figure F-1).

Turning off the device. Swipe down while on the watch face. Press the power off button  (see figure F-2). Next, confirm or cancel the device power off.

Installing the Canyon Life app and connecting to the app (Figure E). To connect the watch to your smartphone, install the free Canyon Life app by scanning the QR code to go to Google Play or the App Store (see p. 3). Activate BT on your mobile device and connect the watch to the app (see figure E).

Changing watch faces. The watch has a choice of 4 preset watch faces. For more information on selecting a watch face, see the full user manual at canyon.eu/drivers-and-manuals.

MENU NAVIGATION

Quick menu (figures F, G). While on the watch face (fig. F-1), swipe down to go to the quick menu (fig. F-2). The current time, battery charge level, and BT connection are displayed at the top of the screen. The buttons for switching modes and clock settings are displayed on the lower part of the screen:



Brightness.
Change the brightness level of the screen.



“Do Not Disturb” mode.
Disable notifications and reminders; the alarm clock will still work.



Power off the watch.



Device information:
watch model name; MAC
address; firmware version.



Search for a connected
mobile device.



Reset the watch to default
settings.

Main menu (figure G). While on the watch face, swipe left to access the watch's full menu with apps and settings.

Quick access screens menu (figure G). While on the watch face, swipe up for quick access to the following apps and features: pedometer; heart rate monitoring; sports; sleep monitoring; weather; alarm clock.

Notification menu (figure G). While on the watch face, swipe right to see a list of available notifications and reminders.

Note. A detailed description of the apps and watch menus is available in the full user manual, available at canyon.eu/drivers-and-manuals.

TROUBLESHOOTING

The watch does not turn on. Charge the device for a few minutes. If the watch isn't charging, check the USB cable and the charger.

Smartphone is not detecting the watch. Make sure that BT is activated on your smartphone and the location function is enabled. Make sure the watch is not connected to another smartphone.

The watch disconnects from the smartphone. Allow the app to run in the background and remove all restrictions.

WARRANTY TERMS

The warranty period is 2 years from the date of retail sale to the end customer, unless otherwise required by local law. The service life equals the warranty period. Additional warranty information is available at canyon.eu/warranty-terms.

SIMPLIFIED DECLARATION OF CONFORMITY

Hereby, ASBISc declares that the device is in compliance with Directive 2014/53/EU. The full text of the EU declaration of conformity is available at the following internet address: canyon.eu/certificates.

All information in this document is subject to change without prior notice to users. For the latest information and details about the device, connection process, certifications, warranty and quality, and functionality of the Canyon Life app, refer to the appropriate installation and operation manuals available at canyon.eu/drivers-and-manuals. All trademarks and brands are the property of their respective owners. Made in China.

Manufacturer/Importer: ASBISc Enterprises PLC, Iapetou, 1, Agios Athanasios, 4101, Limassol, Cyprus. Tel. +357-25-85-70-00, asbis.com.

المعلومات العامة

جهاز **Canyon CNS-SW54** عبارة عن ساعة ذكية مع ميزة التوصيل بجهاز محمول من خلال تطبيق **Canyon Life** المطور من قبل شركتنا. مزودة بشاشة ملونة عالية الدقة تعمل باللمس وحزام سيليكون. من سمات الموديل مجموعة كبيرة من الميزات والتطبيقات الرياضية.

ملاحظة: الجهاز غير مخصص للأطفال دون سن 8 سنوات.

الموديلات: **CNS-SW54BB** (لون أسود)، **CNS-SW54BG** (لون أخضر)، **CNS-SW54WB** (لون بيج).

مواصفات الجهاز

انتباه! البيانات التي تم الحصول عليها باستخدام الجهاز ليست مؤشرات طبية.

الميزات: قياس النبض؛ عداد الخطى؛ ساعة التوقيف؛ إحصائيات مفصلة عن النشاط ومراقبة النوم؛ أوضاع لأنواع الرياضة الشعبية (14 نوعاً)؛ إحصاءات التدريبات الرياضية؛ تذكير بالحركة؛ التحكم عن بعد في مشغل الموسيقى وكاميرا الجهاز المحمول؛ واجهات الساعة القابلة للتبديل؛ منه؛ طقس؛ تدريب التنفس؛ فتح الشاشة بتلويح اليد. دعم الإشعارات من التطبيقات: **Viber** و **Telegram** و **Facebook** و **WhatsApp** وما إلى ذلك.

المواصفات التقنية: الطاقة (الإدخال): تيار مستمر 5,0 فولت / 0,5 أمبير. 2,5 واط؛ 64 ميغاهرتز. رقاقة: **PIXART PAR2860QN**. ذاكرة الوصول العشوائي (RAM) 32 كيلوبايت، ذاكرة القراءة فقط (ROM) 512 كيلوبايت. بطاقة الذاكرة (فلاش): 64 ميغابايت، مدمجة، غير قابلة للإزالة. **BT: 5.3**؛ -0,43 ديسيبيل؛ 2402-2480 ميغاهرتز. قوة المرسل: $0,20 >$ مللي واط. المدى الأقصى لاتصال لاسلكي: 10 متر. شاشة **LCD**: تعمل باللمس؛ **IPS**؛ 1,7 بوصة؛ 280×240 بكسل. مقياس التسارع: ثلاثي المحاور. مقياس النبض: **HRS3301**. الجسم: 9,8×35,8×43,4 مم؛ البولي كربونات و بلاستيك **IP68**. الحزام: 20×250 مم (الطول×العرض)؛ سيليكون. الوزن: 35,5 جرام. البطارية: ليثيوم بوليمر، 3,7 فولت، 200 مللي أمبير الساعة، مدمجة، غير قابلة للإزالة. وقت الشحن الكامل: حتى 3 ساعات. مدة التشغيل: في وضع الاستخدام النشط تصل إلى 5 أيام؛ في وضع الاستعداد تصل إلى 12 يوماً. التوافق: **Android 7.0** وما فوق مع دعم خدمات **Google Play** و **iOS 13.0** وما فوق. شروط الاستخدام: درجة الحرارة -10...+50 درجة مئوية؛ الرطوبة النسبية 5-95%. شروط التخزين: درجة الحرارة -20...+60 درجة مئوية؛ الرطوبة النسبية 5-95%.

طقم التسليم: ساعة ذكية **CNS-SW54**، كابل شحن (USB Type A) مع حامل (طول الكابل 60 سم)، دليل البدء السريع.

المظهر (الأشكال A، B، C، D). 1. الجسم. 2. الشاشة. 3. الحزام. 4. مقياس النبض. 5. ملامسات الشحن للساعة. 6. الحامل. 7. ملامسات الشحن للحامل. 8. غطاء الحامل. 9. زر "Push" ("ضغط"). 10. كابل الشحن.

إذا كانت لديك أي أسئلة يرجى مراسلتنا عبر البريد الإلكتروني على support@canyon.eu أو الدردشة على canyon.eu/user-help-desk قبل أخذ جهازك إلى المتجر.

قواعد الاستخدام الآمن

لشحن الجهاز استخدم فقط كابل الشحن والحامل المضمنين في طقم التسليم. لا تضغط على الشاشة بأدوات حادة ولا تضغط عليها بشدة. لا تقم بتفكيك الجهاز ولا تحاول إصلاحه بنفسك. لا تسقط أو ترمي أو تطوي الجهاز. لتفادي الإصابة لا تستخدم الساعة التي عليها شقوق أو عيوب أخرى. قم بتنظيف الجهاز بقطعة قماش جافة أو مبللة قليلاً فقط بعد إيقاف تشغيله وفصله من التيار الكهربائي.

بدء الاستخدام

الشحن (الشكلان C، D). اشحن الساعة قبل استخدامها لأول مرة. يتم الشحن باستخدام كابل الشحن المضمن في طقم التسليم مع الحامل. افتح غطاء الحامل (8) بالضغط على الزر "Push" ("ضغط") (9) على جانب الجهاز. ضع الساعة في الحامل (6) عن طريق توصيل ملامسات الشحن للساعة (5) مع ملامسات الشحن للحامل (7). أغلق غطاء الحامل (8). في حالة تثبيت الساعة بشكل صحيح، يتم إغلاق الغطاء (8) بسهولة بنقرة مميزة. بعد ذلك، قم بتوصيل كابل الشحن (10) بمصدر الطاقة. يتم عرض الشحن الكامل للبطارية كرمز .

انتباه! محول الطاقة غير مضمن في طقم التسليم. يجب أن تكون بارامترات الإخراج للمحول 5,0 فولت / 0,5 أمبير.

بدء التشغيل. اضغط مع الاستمرار على شاشة الجهاز (2) لمدة 3-5 ثوان حتى تظهر واجهة الساعة (انظر الشكل F-1).

إيقاف التشغيل. اسحب لأسفل على شاشة الساعة. اضغط على زر إيقاف التشغيل  (انظر الشكل F-2). بعد ذلك، قم بتأكيد أو إلغاء إيقاف تشغيل الجهاز.

تثبيت Canyon Life والاتصال بالتطبيق (الشكل E). لإقران ساعتك بالهاتف الذكي، قم بتثبيت تطبيق Canyon Life المجاني عن طريق مسح رمز الاستجابة السريعة للانتقال إلى Google Play أو App Store (انظر الصفحة 3). قم بتنشيط BT على جهازك المحمول وقم بتوصيل الساعة بالتطبيق (انظر الشكل E).

تغيير واجهات الساعة. تحتوي الساعة على 4 واجهات ساعة مثبتة مسبقاً للاختيار من بينها. تتوفر معلومات مفصلة عن اختيار واجهة الساعة في دليل المستخدم الكامل على canyon.eu/drivers-and-manuals.

التنقل في القائمة

القائمة السريعة (الأشكال F، G). على شاشة واجهة الساعة (الشكل F-1) اسحب لأسفل للوصول إلى القائمة السريعة (الشكل F-2). في الجزء العلوي من الشاشة يوجد الوقت الحالي، بالإضافة إلى البيانات الخاصة بمستوى الشحن واتصال BT. فيما يلي الأزرار الخاصة بالتبديل بين الأوضاع وإعدادات الساعة:

سطوع الشاشة.



وضع "عدم الإزعاج". إيقاف تشغيل



تغيير مستوى سطوع

الإشعارات والتذكيرات؛ المنبه قيد

الشاشة.

التشغيل.

إيقاف تشغيل الساعة.



معلومات الجهاز:



اسم موديل الساعة؛ عنوان MAC؛

إصدار البرامج الثابتة.

البحث عن جهاز محمول



إعادة ضبط الساعة على القيم



الافتراضية.

القائمة الرئيسية (الشكل G). على شاشة واجهة الساعة اسحب لليسار للوصول إلى قائمة الميزات الكاملة للساعة، والتي تمنحك الوصول إلى التطبيقات والإعدادات.

قائمة شاشات الوصول السريع (الشكل G). من شاشة واجهة الساعة، اسحب لأعلى للوصول السريع إلى التطبيقات والميزات التالية: قياس النبض؛ رياضة؛ مراقبة النوم؛ طقس؛ منبه.

قائمة الإشعارات (الشكل G). على شاشة واجهة الساعة اسحب لليمين لعرض قائمة الإشعارات والتذكيرات المتاحة.

ملاحظة. يتوفر وصف مفصل لتطبيقات وقوائم الساعة في دليل المستخدم الكامل المتاح على canyon.eu/drivers-and-manuals.

استكشاف الأخطاء وإصلاحها

لا يتم بدء تشغيل الساعة. اشحن الجهاز خلال بضعة دقائق. إذا لم يتم شحن الساعة، تحقق من كابل USB والشاحن.

لم يكتشف الهاتف الذكي الساعة. تأكد من تنشيط BT على هاتفك الذكي وتشغيل ميزة تحديد الموقع. تأكد من أن الساعة غير متصلة بهاتف ذكي آخر.

انقطع الاتصال بالهاتف الذكي. امنح التطبيق الإذن للتشغيل في الخلفية وقم بإزالة جميع القيود.

شروط الضمان

الضمان – سنتان من تاريخ بيع الجهاز في شبكة البيع بالتجزئة إلى المشتري النهائي، ما لم ينص القانون المحلي على خلاف ذلك. العمر التشغيلي يساوي فترة الضمان. توجد معلومات إضافية حول الضمان على صفحة الويب canyon.eu/warranty-terms.

إعلان المطابقة المبسط

يمكن العثور على EU/أن الجهاز متوافق مع التوجيه ASBISc 2014/53 بموجب هذا، تعلن: النص الكامل لإعلان المطابقة للاتحاد الأوروبي على عنوان الويب التالي canyon.eu/certificates.

جميع المعلومات الواردة في هذا المستند عرضة للتغيير دون إشعار مسبق للمستخدم. للحصول على أحدث المعلومات والمعلومات المفصلة حول الجهاز وعملية الاتصال والشهادات والضمان والجودة وميزات تطبيق Canyon Life، راجع أدلة التثبيت والتشغيل ذات الصلة المتوفرة على canyon.eu/drivers-and-manuals. جميع العلامات التجارية هي ملك لأصحابها المعنيين. صنع في الصين.

المصنع: 4101، Agios Athanasios، 1، lapetou، ASBISc Enterprises PLC، Limassol، Cyprus (قبرص). رقم الهاتف: +357-25-85-70-00، asbis.com.

المستورد: ASBIS Middle East FZE P.O Box 17706, Plot No. S10715
Jebel Ali South Zone 1, Dubai, U.A.E +971-4-8863850 asbisme.ae

ОБЩА ИНФОРМАЦИЯ

Устройството **Canyon CNS-SW54** е смарт часовник, с връзка към мобилно устройство чрез приложението **Canyon Life**. Разполага с цветен сензорен дисплей с висока резолюция и силиконова каишка. Моделът разполага с широк избор от функции и спортни тренировки.

Забележка. Устройството не е предназначено за деца на възраст под 8 години.

Модели: CNS-SW54BB (черен цвят), CNS-SW54BG (зелен цвят), CNS-SW54WB (бежов цвят).

ОПИСАНИЕ НА УСТРОЙСТВОТО

ВНИМАНИЕ! Данните, получени с помощта на устройството, не са медицински показатели.

Функции: измерване на пулса; крачкомер; хронометър; подробна статистика на активността и наблюдение на съня; оптимизация за популярни спортове (14 вида); статистика на спортните тренировки; напомняния за движение; дистанционно управление на плейъра и мобилната камера; сменяеми циферблати; будилник; прогноза за времето; тренировка за дишане; активиране на екрана с махване на ръката. Поддръжка на известия от приложения: Viber, Telegram, Facebook, WhatsApp и др.

Технически характеристики. Захранване (вход): DC 5,0 V / 0,5 A. Чип: PIXART PAR2860QN; 2,5 W; 64 MHz. RAM 32 KB, ROM 512 KB. Карта с памет (Flash): 64 MB, вградена, несменяема. BT: 5.3; -0,43 dBm; 2402–2480 MHz. Мощност на предавателя: < 0,20 mW. Максимален обхват на безжичната връзка: 10 m. LCD екран: сензорен; IPS; 1,7 inch; 240×280 пиксела. Акселерометър: триосен. Пулсомер: HRS3301. Корпус: 43,4×35,8×9,8 mm; поликарбонат и ABS пластмаса. IP68. Каишка: 250×20 mm (Д×Ш); силикон. Тегло: 35,5 g. Батерия: литиево-полимерна, 3,7 V, 200 mAh, вградена, несменяема. Време за пълно зареждане: до 3 h. Време за работа: в режим на активно използване до 5 дни; в режим на очакване до 12 дни. Съвместимост: Android 7.0 и по-нови версии (с услугите на Google Play), iOS 13.0 и по-нови версии. Условия на експлоатация: температура -10...+50 °C; отн. влажност 5–95 %. Условия на съхранение: температура -20...+60 °C; отн. влажност 5–95 %.

Окомплектованост: CNS-SW54 смарт часовник, кабел за зареждане (USB Type A) с държач (дължина на кабела 60 cm), кратко ръководство на потребителя.

ВЪНШЕН ВИД (фигури А, В, С, D). 1. Корпус. 2. Екран. 3. Каишка. 4. Пулсомер. 5. Контакти за зареждане на часовника. 6. Държач. 7. Контакти за зареждане на държача. 8. Капак на държача. 9. Бутон „Push“ („Натисни“). 10. Кабел за зареждане.

Ако имате въпроси, преди да занесете устройството в магазина, пишете ни на имейл адреса support@canyon.eu или в чат на уеб страница canyon.bg/user-help-desk.

ПРАВИЛА ЗА БЕЗОПАСНА УПОТРЕБА

За зареждане на устройството използвайте само доставения кабел за зареждане с държача. Не натискайте екрана с остри предмети и не използвайте прекалено силен натиск. Не разглобявайте и не се опитвайте да ремонтирате устройството сами. Не изпускате, не хвърляйте и не огъвайте устройството. За да избегнете нараняване, не използвайте часовника с пукнатини или други дефекти. Почиствайте само със суха или леко влажна кърпа, когато устройството е изключено и е извадено от електрическата мрежа.

НАЧАЛО НА ИЗПОЛЗВАНЕ

Зареждане (фигури C, D). Заредете часовника, преди да го използвате за първи път. Зареждането се извършва с помощта на доставения кабел за зареждане с държач. Отворете капака на държача (8), като натиснете бутона отстрани „Push“ („Натисни“) (9). Поставете часовника в държача (6), като съедините контактите за зареждане на часовника (5) и контактите за зареждане на държача (7). Затворете капака на държача (8). При правилно поставяне на часовника капакът (8) лесно се затваря с характерно щракване. След това свържете кабела за зареждане (10) към захранването. Напълно заредената батерия се обозначава с иконата .

ВНИМАНИЕ! Захранващият адаптер не е включен в комплекта. Изходните параметри на адаптера трябва да съответстват на стойностите DC 5,0 V / 0,5 A.

Включване. Докоснете екрана на устройството (2) и задръжте за 3–5 секунди, докато се появи циферблат (вж. фигура F-1).

Изключване. Докато сте на екрана с циферблата, плъзнете надолу. Натиснете бутона за включване  (вж. фигура F-2). След това потвърдете или отменете изключването на устройството.

Инсталиране на Samsung Life и свързване с приложението (фигура E). За да може часовникът и смартфонът ви да работят заедно, инсталирайте безплатното приложение Samsung Life, като сканирате QR кода, за да отидете в Google Play или App Store (вж. стр. 3). Активирайте BT на мобилното устройство и свържете часовника с приложението (вж. фигура E).

Смяна на циферблатите. Часовникът има избор от 4 предварително зададени циферблата. Подробната информация за избора на циферблат е достъпна в пълното ръководство за потребителя на samsung.bg/drivers-and-manuals.

НАВИГАЦИЯ В МЕНЮТО

Бързо меню (фигури F, G). Докато сте на екрана с циферблата (фиг. F-1), плъзнете надолу, за да преминете към бързото меню (фиг. F-2). В горната част на екрана се показва текущото време и са налични данни за нивото на зареждане и свързване с BT. По-долу са разположени бутоните за превключване между режимите и настройките на часовника:



Яркост.
Промяна на
нивото на яркост
на екрана.



Режим „Не безпокойте“.
Изключете известията и
напомнанията; будилникът
ще продължи да работи.



Изключване на часовника.



Информация за устройството: име на модела на часовника; MAC адрес; версия на фирмуера.



Търсене на свързано мобилно устройство.



Нулирайте настройките на часовника до стойностите по подразбиране.

Главно меню (фигура G). Докато сте на екрана с циферблата, плъзнете наляво, за да получите достъп до пълното функционално меню на часовника, което дава достъп до приложенията и настройките.

Меню на екраните за бърз достъп (фигура G). Когато сте на екрана с циферблата на часовника, плъзнете нагоре, за да получите бърз достъп до следните приложения и функции: крачкомер; измерване на пулса; спорт; мониторинг на съня; прогноза за времето; будилник.

Менюто за известия (фигура G). Докато сте на екрана с циферблата, плъзнете надясно, за да видите списъка с наличните известия и напомнания.

Забележка. Подробно описание на приложенията и менютата на часовника можете да намерите в пълното ръководство за потребителя, достъпно на уеб страница canyon.bg/drivers-and-manuals.

ОТСТРАНЯВАНЕ НА НЕИЗПРАВНОСТИ

Часовникът не се включва. Заредете устройството за няколко минути. Ако часовникът не се зарежда, проверете USB кабела и зарядното устройство.

Смартфонът не разпознава часовника. Уверете се, че BT е активиран в смартфона и функцията за определяне на местоположението е включена. Уверете се, че часовникът не е свързан с друг смартфон.

Загуба на връзка със смартфона. Разрешете на приложението да работи във фонов режим и премахнете всички ограничения.

ГАРАНЦИОННИ УСЛОВИЯ

Гаранцията – 2 години от датата на продажба на дребно на крайния клиент, освен ако местното законодателство не предвижда друго. Срокът на експлоатация е равен на гаранционния срок. Повече информация за гаранцията можете да намерите на уеб страница canyon.bg/warranty-terms.

ОПРОСТЕНА ДЕКЛАРАЦИЯ ЗА СЪОТВЕТСТВИЕ

С настоящото ASBISc декларира, че устройството отговаря на изискванията на Директива 2014/53/EU. С пълния текст на декларацията за съответствие на ЕС можете да се запознаете на следния уеб адрес: canyon.bg/certificates.

Цялата информация, съдържаща се в този документ, подлежи на промяна без предварително уведомяване на потребителя. За актуална информация и подробности относно устройството, процеса на свързване, сертификатите, гаранцията и качеството, както и за функционалността на приложението Canyon Life, вж. съответните ръководства за инсталиране и употреба, които са достъпни на уеб страница canyon.bg/drivers-and-manuals. Всички търговски марки и брандове са собственост на съответните им собственици. Произведено в Китай.

Производител: ASBISc Enterprises PLC, Iapetou, 1, Agios Athanasios, 4101, Limassol, Cyprus (Кипър). Тел. +357-25-85-70-00, asbis.com.

Вносител: АСБИС България ЕООД, И.Н.: BG121655056, адрес: София, бул. Искърско шосе 7, сграда 3; тел.: 02-4284112, asbis.bg.

OBECNÉ INFORMACE

Zařízení **Canyon CNS-SW54** jsou chytré hodinky s připojením k mobilnímu zařízení prostřednictvím značkové aplikace **Canyon Life**. Jsou vybaveny barevným dotykovým displejem s vysokým rozlišením a silikonovým řemínkem. Charakteristickým rysem modelu je velký výběr funkcí a sportovních tréninků.

Poznámka. Zařízení není určeno pro děti mladší 8 let.

Modely: CNS-SW54BB (černá barva), CNS-SW54BG (zelená barva), CNS-SW54WB (běžová barva).

POPIS ZAŘÍZENÍ

POZOR! Údaje získané pomocí zařízení nejsou lékařskými ukazateli.

Funkce: měření srdečního tepu; krokoměr; stopky; podrobné statistiky aktivity a sledování spánku; optimalizace pro oblíbené sporty (14 typů); statistiky sportovního tréninku; připomenutí pohybu; dálkové ovládání přehrávače a kameře mobilního zařízení; vyměnitelné ciferníky; budík; počasí; trénink dýchání; aktivace obrazovky mávnutím ruky. Podpora oznámení z aplikací: Viber, Telegram, Facebook, WhatsApp atd.

Specifikace. Napájení (vstup): DC 5,0 V / 0,5 A. Čip: PIXART PAR2860QN; 2,5 W; 64 MHz. RAM 32 kB, ROM 512 kB. Paměťová karta (Flash): 64 MB, vestavěná, nevyměnitelná. BT: 5.3; -0,43 dBm; 2402–2480 MHz. Výkon vysílače: < 0,20 mW. Maximální dosah bezdrátového připojení: 10 m. LCD: dotykový displej; IPS; 1,7"; 240×280 pxs. Akcelerometr: tříosý. Monitor srdečního tepu: HRS3301. Pouzdro: 43,4×35,8×9,8 mm; polykarbonát a plast ABS. IP68. Řemínek: 250×20 mm (D×Š); silikon. Hmotnost: 35,5 g. Baterie: LiPo, 3,7 V, 200 mAh, vestavěná, nevyjímatelná. Doba plného nabití: až 3 h. Provozní doba: v aktivním režimu až 5 dní; v pohotovostním režimu až 12 dní. Kompatibilita: Android 7.0 a vyšší (se službami Google Play), iOS 13.0 a vyšší. Provozní podmínky: teplota -10...+50 °C; rel. vlhkost 5–95 %. Skladovací podmínky: teplota -20...+60 °C; rel. vlhkost 5–95 %.

Obsah balení: chytré hodinky CNS-SW54, nabíjecí kabel (USB Type A) s držákem (délka kabelu 60 cm), stručný návod k použití.

VZHLED (obrázky A, B, C, D). 1. Pouzdro. 2. Obrazovka. 3. Řemínek. 4. Snímač srdečního tepu. 5. Nabíjecí kontakty hodinek. 6. Držák. 7. Nabíjecí kontakty držáku. 8. Kryt držáku. 9. Tlačítko "Push" ("Stisknout"). 10. Nabíjecí kabel.

Pokud máte jakékoli dotazy, předtím, než zařízení odnesete do prodejny, napište nám na adresu support@canyon.eu nebo s námi chatujte na adrese czech.canyon.eu/user-help-desk.

PRAVIDLA PRO BEZPEČNÉ POUŽÍVÁNÍ

K nabíjení zařízení používejte pouze dodaný nabíjecí kabel s držákem. Na obrazovku netlačte ostrými předměty ani nevyvíjejte příliš velký tlak. Zařízení nerozebírejte ani se jej nepokoušejte sami opravit. Zařízení neupusťte, neházejte ani neohýbejte. Abyste předešli zranění, nepoužívejte hodinky s prasklinami nebo jinými vadami. Čistěte pouze suchým nebo mírně navlhčeným hadříkem, když je spotřebič vypnutý a odpojený od napájení.

ZAČÁTEK POUŽITÍ

Nabíjení (obrázky C, D). Před prvním použitím hodinky nabijte. Nabíjení se provádí pomocí dodaného nabíjecího kabelu s držákem. Otevřete kryt držáku (8) stisknutím tlačítka (9) "Push" ("Stisknout") na boku. Umístěte hodinky do držáku (6) propojením nabíjecích kontaktů hodinek (5) a nabíjecích kontaktů držáku (7). Zavřete kryt držáku (8). Když jsou hodinky správně seřizeny, kryt (8) se snadno zavře se slyšitelným cvaknutím. Poté připojte nabíjecí kabel (10) ke zdroji napájení. Plně nabitá baterie se zobrazí jako ikona .

POZOR! Napájecí adaptér není v obsahu balení. Výstupní parametry adaptéru musí být DC 5,0 V / 0,5 A.

Zapnutí. Stiskněte a podržte obrazovku zařízení (2) po dobu 3–5 sekund, dokud se nezobrazí ciferník (viz obrázek F-1).

Vypnutí. Na obrazovce s ciferníkem přejeďte prstem dolů. Stiskněte vypínací tlačítko  (viz obrázek F-2). Poté potvrďte nebo zrušte vypnutí zařízení.

Instalace Canyon Life a připojení k aplikaci (obrázek E). Chcete-li, aby hodinky a smartphone spolupracovaly, nainstalujte si bezplatnou aplikaci Canyon Life naskenováním QR kódu na Google Play nebo App Store (viz str. 3). Aktivujte BT v mobilním zařízení a připojte hodinky k aplikaci (viz obrázek E).

Změna číferníků. Hodinky mají na výběr ze 4 přednastavených číferníků. Podrobné informace o výběru číferníku jsou k dispozici v plné příručce k použití na adrese czech.canyon.eu/drivers-and-manuals.

NAVIGACE V NABÍDCE

Rychlá nabídka (obrázky F, G). Na obrazovce s číferníkem (obr. F-1) přejeďte tažením dolů do rychlé nabídky (obr. F-2). V horní části obrazovky se zobrazuje aktuální čas a jsou k dispozici údaje o nabití a připojení BT. Níže jsou tlačítka pro přepínání režimů a nastavení hodinek:



Jas.
Změna úrovně jasu obrazovky.



Režim "Nerušit". Deaktivace oznámení a připomenutí; budík stále funguje.



Vypnutí hodinek.



Informace o zařízení: název modelu hodinek; adresa MAC; verze firmwaru.



Vyhledání
připojeného
mobilního zařízení.



Resetování hodinek do
výchozího nastavení.

Hlavní nabídka (obrázek G). Na obrazovce s ciferníkem přejeďte prstem doleva, abyste se dostali do úplné funkční nabídky hodinek, která vám umožní přístup k aplikacím a nastavením.

Nabídka obrazovek rychlého přístupu (obrázek G). Na obrazovce s ciferníkem přejeďte prstem nahoru pro rychlý přístup k následujícím aplikacím a funkcím: krokoměr; měření pulsu; sport; monitorování spánku; předpověď počasí; budík.

Nabídka oznámení (obrázek G). Když jste na obrazovce s ciferníkem, přejeďte prstem doprava a zobrazte seznam dostupných oznámení a připomenutí.

Poznámka. Podrobný popis aplikací a nabídek hodinek je k dispozici v úplné uživatelské příručce, která je k dispozici na adrese czech.canyon.eu/drivers-and-manuals.

ŘEŠENÍ PROBLÉMŮ

Hodinky se nezapínají. Zařízení několik minut nabíjejte. Pokud se hodinky nenabíjejí, zkontrolujte kabel USB a nabíječku.

Hodinky nejsou smartphonem rozpoznány. Ujistěte se, že je v smartphonu aktivována funkce BT a zapnuta funkce určování geolokace. Ujistěte se, že hodinky nejsou připojeny k jinému smartphonu.

Ztratilo se spojení se smartphonem. Udělte aplikaci oprávnění ke spuštění na pozadí a zrušte všechna omezení.

ZÁRUČNÍ PODMÍNKY

Záruka je 2 roky od data maloobchodního prodeje koncovému zákazníkovi, pokud místní legislativa nestanoví jinak. Životnost se rovná záruční době. Další informace o záruce jsou k dispozici na adrese czech.canyon.eu/warranty-terms.

ZJEDNODUŠENÉ PROHLÁŠENÍ O SHODĚ

ASBISc tímto prohlašuje, že zařízení je v souladu se Směrnicí 2014/53/EU. Úplné znění EU prohlášení o shodě naleznete na této internetové adrese: czech.canyon.eu/certificates.

Veškeré informace v tomto dokumentu se mohou změnit bez předchozího upozornění. Aktuální informace a podrobnosti o zařízení, procesu připojení, certifikátech, záruce a kvalitě, jakož i o funkcích aplikace Canyon Life najdete v příslušných instalačních a uživatelských příručkách, které jsou k dispozici na adrese czech.canyon.eu/drivers-and-manuals. Všechny ochranné známky a značky jsou majetkem příslušných vlastníků. Vyrobeno v Číně.

Výrobce: ASBISc Enterprises PLC, Iapetou, 1, Agios Athanasios, 4101, Limassol, Cyprus (Kypr). Tel. +357 25 85 70 00, asbis.com.

Dovozce: ASBIS CZ s.r.o. Obchodní 103, 251 01 Čestlice, Praha-východ, Česko. Tel.: +420-272-11-71-11, asbis.cz.

GENERELLE OPLYSNINGER

Enheden **Canyon CNS-SW54** er et smart ur, der forbindes til din mobile enhed via **Canyon Life**-appen. Det har en farveberøringsskærm med høj opløsning og en silikonerem. Modellens vigtigste forskel er de mange forskellige funktioner og sportstræninger.

Bemærk. Enheden er ikke beregnet til børn under 8 år.

Modeller: CNS-SW54BB (sort farve), CNS-SW54BG (grøn farve), CNS-SW54WB (beige farve).

ENHEDSBESKRIVELSE

ADVARSEL! De data, der opnås med enheden, er ikke medicinske indikatorer.

Funktioner: pulsmåling; skridttæller; stopur; detaljeret aktivitetsstatistik og søvnovervågning; optimering til populære sportsgrene (14 sportsgrene); statistik over sportstræning; bevægelsespåmindelser; fjernbetjening af afspiller og kamera på mobilenheden; udskiftelige drejeskiver; vækkeur; vejir; åndedrætstræning; aktivering af skærmen ved at vinke. Understøttelse af meddelelser fra apps: Viber, Telegram, Facebook, WhatsApp osv.

Tekniske specifikationer. Strømforsyning (input): DC 5,0 V / 0,5 A. Chip: PIXART PAR2860QN; 2,5 W; 64 MHz. RAM 32 kB, ROM 512 kB. Hukommelseskort (Flash): 64 MB, indbygget, ikke-aftageligt. BT: 5.3; -0,43 dBm; 2402–2480 MHz. Sendeeffekt: < 0,20 mW. Maksimal rækkevidde for trådløs forbindelse: 10 m. LCD-skærm: berøringsskærm; IPS; 1,7"; 240×280 pixels. Accelerometer: treakset. Pulsmåler: HRS3301. Kasse: 43,4×35,8×9,8 mm; polykarbonat og ABS-plast. IP68. Rem: 250×20 mm (L×B); silikone. Vægt: 35,5 g. Batteri: lithiumpolymer, 3,7 V, 200 mAh, indbygget, ikke-aftageligt. Fuld opladningstid: op til 3 t. Driftstid: i aktiv tilstand op til 5 dage; i standbytilstand op til 12 dage. Kompatibilitet: Android 7.0 og nyere (med Google Play-tjenester), iOS 13.0 og nyere. Driftsbetingelser: temperatur -10...+50 °C; rel. luftfugtighed 5–95 %. Opbevaringsforhold: temperatur -20...+60 °C; rel. luftfugtighed 5–95 %.

Leveres med: CNS-SW54 smart ur, opladningskabel (USB Type A) med holder (kabellængde 60 cm), hurtig startvejledning.

UDSEENDE (figurer A, B, C, D). 1. Kasse. 2. Skærm. 3. Rem. 4. Pulsmåler. 5. Urets opladningskontakter. 6. Holder. 7. Holderens opladningskontakter. 8. Holderens dæksel. 9. Knap "Push" ("Tryk"). 10. Opladningskabel.

Hvis du har spørgsmål, kan du kontakte os via support@canyon.eu eller chat på canyon.eu/user-help-desk, inden du tager din enhed med i butikken.

SIKKER BRUGSPRAKSIS

Brug kun det medfølgende opladningskabel med holder til at oplade enheden. Du må ikke trykke på skærmen med skarpe genstande eller lægge for stort pres på skærmen. Du må ikke adskille eller forsøge at reparere enheden selv. Du må ikke tabe, kaste eller bøje enheden. For at undgå skader må du ikke bruge smartwatchet med revner eller andre fejl. Rengør kun med en tør eller let fugtig klud, når enheden er slukket og afbrudt fra strømforsyningen.

IDRIFTSÆTTELSE

Opladning (figur C, D). Oplad uret, før du tager det i brug første gang. Opladning sker ved hjælp af det medfølgende opladningskabel med holder. Åbn holderens dæksel (8) ved at trykke på knappen "Push" ("Tryk") (9) på siden. Placer uret i holderen (6) ved at forbinde urets opladningskontakter (5) og holderens opladningskontakter (7). Luk dækslet til holderen (8). Dækslet (8) lukkes let med et hørbart klik, når uret er justeret korrekt. Tilslut derefter opladningskablet (10) til strømforsyningen. Fuldt opladet batteri vises med ikonet .

ADVARSEL! Strømadapteren er ikke en del af leveringsomfanget. Adapterens udgangsparametre skal være DC 5,0 V / 0,5 A.

Aktivering. Tryk på enhedens skærm (2), og hold den nede i 3–5 sekunder, indtil der vises en urskive (se figur F-1).

Afslukning. Stryg nedad, mens du er på skærmen med skiven, mens du stryger nedad. Tryk på sluk-knappen  (se figur F-2). Bekræft eller annuller derefter nedlukningen af enheden.

Installer Canyon Life, og opret forbindelse til appen (figur E). For at få dit ur og din smartphone til at arbejde sammen skal du installere den gratis Canyon Life-app ved at scanne QR-koden for at gå til Google Play eller App Store (se s. 3). Aktivér BT på den mobile enhed, og forbind uret med appen (se figur E).

Ændring af drejeskiver. Uret har et udvalg af 4 forudindstillede drejeskiver. Detaljerede oplysninger om valg af drejeskive findes i den fulde brugervejledning på canyon.eu/drivers-and-manuals.

MENUNAVIGATION

Hurtigmenu (figurer F, G). Når du er på skærmen med drejeskiven (fig. F-1), skal du stryge nedad for at gå til hurtigmenuen (fig. F-2). Det aktuelle klokkeslæt vises øverst på skærmen, og data om opladningsniveau og BT-forbindelse er tilgængelige. Nedenfor er knapperne til at skifte mellem tilstande og urindstillinger:



Lysstyrke.
Ændrer skærmens
lysstyrke.



"Forstyr ikke"-tilstand.
Deaktiverer meddelelser og
påmindelser; vækkeuret virker
stadig.



Sluker uret.



Oplysninger om enheden:
urets modelnavn; MAC-
adresse; firmware-version.



Søger efter en
tilsluttet
mobilenhed.



Nulstiller uret til
standardindstillingerne.

Hovedmenu (figur G). Når du er på drejeskiveskærmen, skal du stryge til venstre for at få adgang til urets fulde funktionsmenu, som giver adgang til applikationer og indstillinger.

Menu med hurtig adgangsskærme (figur G). Stryg opad på drejeskiveskærmen for at få hurtig adgang til følgende apps og funktioner: skridttæller; pulsmåling; sport; søvnovervågning; vejrudsigt; vækkeur.

Meddelelsesmenu (figur G). Stryg til højre på drejeskiveskærmen for at se listen over tilgængelige meddelelser og påmindelser.

Bemærk. En detaljeret beskrivelse af apps og urmenuer findes i den fulde brugervejledning, som kan findes på canyon.eu/drivers-and-manuals.

FEJLFINDING

Smarturet er ikke slået til. Oplad enheden i et par minutter. Hvis uret ikke oplades, skal du kontrollere USB-kablet og opladeren.

Uret registreres ikke af smartphonen. Sørg for, at BT er aktiveret på din smartphone, og at positioneringsfunktionen er slået til. Sørg for, at uret ikke er forbundet til en anden smartphone.

Tab af forbindelse med smartphonen. Tillad appen at køre i baggrunden, og fjern eventuelle begrænsninger.

GARANTIBETINGELSER

Garantien er 2 år fra datoen for detailsalget til slutkunden, medmindre andet er fastsat i den lokale lovgivning. Levetiden er lig med garantiperioden. Du kan få flere oplysninger om garantien på canyon.eu/warranty-terms.

FORENKLET OVERENSSTEMMELSESERKLÆRING

ASBISc erklærer hermed, at enheden er i overensstemmelse med direktiv 2014/53/EU. Den fulde tekst af EU-overensstemmelseserklæringen kan findes på følgende webadresse: canyon.eu/certificates.

Alle oplysninger i dette dokument kan ændres uden varsel. Du kan finde aktuelle oplysninger og detaljer om enheden, tilslutningsprocessen, certifikater, garanti og kvalitet samt Canyon Life-appens funktionalitet i de relevante installations- og brugermanualer, der findes på canyon.eu/drivers-and-manuals. Alle varemærker og -navne tilhører deres respektive ejere. Lavet i Kina.

Fabrikant: ASBISc Enterprises PLC, Iapetou, 1, Agios Athanasios, 4101, Limassol, Cyprus (Cypern). Tlf. +357-25-85-70-00, asbis.com.

Importør: SIA „ASBIS BALTICS”; Bauskas iela, 58a, LV-1004, Rīga, Latvija (Letland). Tlf.: +371 66047820, asbis.lv.

ALLGEMEINE INFORMATIONEN

Das Gerät **Canyon CNS-SW54** ist eine intelligente Uhr mit Verbindung zu einem Mobilgerät über die proprietäre Anwendung **Canyon Life**. Es ist mit einem hochauflösenden Farb-Touch-Display und einem Silikonarmband ausgestattet. Das Modell zeichnet sich durch eine breite Palette von Funktionen und sportlichen Workouts aus.

Hinweis. Das Gerät ist nicht für Kinder unter 8 Jahren geeignet.

Modelle: CNS-SW54BB (schwarz), CNS-SW54BG (grün), CNS-SW54WB (beige).

GERÄTEBESCHREIBUNG

WARNUNG! Die mit dem Gerät gewonnenen Daten sind keine medizinischen Indikatoren.

Funktionen: Herzfrequenzmessung; Schrittzähler; Stoppuhr; detaillierte Aktivitätsstatistiken und Schlafüberwachung; Optimierung für beliebte Sportarten (14 Arten); Sporttrainingsstatistiken; Bewegungserinnerungen; Fernbedienung des Players und der Kamera eines Mobilgeräts; austauschbare Uhrgesichter; Wecker; Wetter; Atemtraining; Bildschirmaktivierung per Handbewegung. Unterstützung für Benachrichtigungen von Apps: Viber, Telegram, Facebook, WhatsApp, etc.

Technische Daten. Spannungsversorgung (Eingang): DC 5,0 V / 0,5 A. Chip: PIXART PAR2860QN; 2,5 W; 64 MHz. RAM 32 kB, ROM 512 kB. Speicherkarte (Flash): 64 MB, integriert, nicht entfernbar. BT: 5.3; -0,43 dBm; 2402–2480 MHz. Sendeleistung: < 0,20 mW. Maximale Reichweite der kabellosen Verbindung: 10 m. LCD-Bildschirm: Touchscreen; IPS; 1,7 Zoll; 240×280 Pixel. Beschleunigungssensor: dreiachsig. Herzfrequenzmessgerät: HRS3301. Gehäuse: 43,4×35,8×9,8 mm; Polycarbonat und ABS-Kunststoff. IP68. Armband: 250×20 mm (L×B); Silikon. Gewicht: 35,5 g. Akku: Lithium-Polymer, 3,7 V, 200 mAh, eingebaut, nicht entfernbar. Volle Ladezeit: bis zu 3 Stunden. Betriebsdauer: im aktiven Modus bis zu 5 Tage; im Standby-Modus bis zu 12 Tage. Kompatibilität: Android 7.0 und höher (mit Google Play Services), iOS 13.0 und höher. Betriebsbedingungen: Temperatur -10...+50 °C; relative Luftfeuchtigkeit 5–95 %. Lagerbedingungen: Temperatur -20...+60 °C; relative Luftfeuchtigkeit 5–95 %.

Lieferumfang: intelligente Uhr CNS-SW54, Ladekabel (USB Typ A) mit Aufladecлип (Kabellänge 60 cm), Schnellstartanleitung.

AUSSENANSICHT (Abbildungen A, B, C, D). 1. Gehäuse. 2. Bildschirm. 3. Armband. 4. Herzfrequenzmesser. 5. Uhr-Ladekontakte. 6. Aufladeclip. 7. Ladekontakte des Aufladeclips. 8. Deckel des Aufladeclips. 9. Knopf „Push“ („Drücken“). 10. Ladekabel.

Wenn Sie Fragen haben, wir sind froh diese zu beantworten, bevor Sie Ihr Gerät in den Laden bringen, senden Sie uns bitte eine E-Mail an support@canyon.eu oder chatten Sie mit uns unter canyon.eu/user-help-desk.

SICHERHEITSANWEISUNGEN

Verwenden Sie zum Laden des Geräts nur das mitgelieferte Ladekabel mit dem Aufladeclip. Drücken Sie nicht mit scharfen Gegenständen auf den Bildschirm und üben Sie nicht zu viel Druck aus. Nehmen Sie das Gerät nicht auseinander und versuchen Sie nicht, es selbst zu reparieren. Lassen Sie das Gerät nicht fallen, werfen oder verbiegen Sie es nicht. Um Verletzungen zu vermeiden, verwenden Sie keine Uhr mit Rissen oder anderen Mängeln. Reinigen Sie das Gerät nur mit einem trockenen oder leicht feuchten Tuch, wenn es ausgeschaltet und vom Stromnetz getrennt ist.

NUTZUNGSBEGINN

Aufladen (Abbildungen C und D). Laden Sie die Uhr vor dem ersten Gebrauch auf. Das Aufladen erfolgt über das mitgelieferte Ladekabel mit Aufladeclip. Öffnen Sie den Deckel des Aufladeclips (8) durch Drücken der seitlichen Taste „Push“ („Drücken“) (9). Setzen Sie die Uhr in den Aufladeclip (6) ein, indem Sie die Ladekontakte der Uhr (5) und die Ladekontakte des Aufladeclips (7) verbinden. Schließen Sie den Deckel des Aufladeclips (8). Der Deckel (8) schließt sich leicht mit einem hörbaren Klicken, wenn die Uhr richtig eingesetzt ist. Verbinden Sie anschließend das Ladekabel (10) mit dem Stromnetz. Ein vollständig geladener Akku wird durch das Symbol  angezeigt.

WARNUNG! Der Netzadapter ist nicht im Lieferumfang enthalten. Die Ausgangsparameter des Netzadapters müssen DC 5,0 V / 0,5 A betragen.

Einschalten. Drücken Sie auf den Bildschirm des Geräts (2) und halten Sie ihn 3–5 Sekunden lang gedrückt, bis das Uhrgesicht erscheint (siehe Abbildung F-1).

Ausschalten. Wischen Sie auf dem Hauptbildschirm mit dem Uhrgesicht nach unten. Tippen Sie die Aus-Taste  (siehe Abbildung F-2). Bestätigen Sie als Nächstes das Ausschalten des Geräts oder brechen Sie es ab.

Installation der mobilen Anwendung Canyon Life und Verbindung damit (Abbildung E). Damit Ihre Uhr und Ihr Smartphone zusammenarbeiten, installieren Sie die kostenlose mobile Anwendung Canyon Life, indem Sie den QR-Code scannen und zu Google Play oder dem App Store gehen (siehe S. 3). Aktivieren Sie BT auf dem Mobilgerät und verbinden Sie die Uhr mit der Anwendung (siehe Abbildung E).

Uhrgesichtswechsel. Die Uhr bietet eine Auswahl von 4 voreingestellten Uhrgesichtern. Ausführliche Informationen zum Uhrgesichtswechsel finden Sie in der vollständigen Bedienungsanleitung unter canyon.eu/drivers-and-manuals.

MENÜFÜHRUNG

Schnellmenü (Abbildungen F, G). Wischen Sie auf dem Hauptbildschirm mit dem Uhrgesicht (Abb. F-1) nach rechts, um das Schnellmenü aufzurufen (Abb. F-2). Am oberen Bildschirmrand werden die aktuelle Uhrzeit sowie Daten zum Ladezustand und zur BT-Verbindung angezeigt. Darunter befinden sich die Tasten zum Umschalten zwischen den Modi und den Uhrinstellungen:



Bildschirmhelligkeit.
Änderung der
Helligkeitsstufe des
Bildschirms.



Modus „Bitte nicht stören“.
Deaktiviert Benachrichtigungen
und Erinnerungen; der Wecker
funktioniert weiterhin.



Ausschalten der Uhr.



Informationen über das Gerät:
Modellbezeichnung der Uhr;
MAC-Adresse; Firmware-Version



Suche nach einem
verbundenen
Mobilgerät.



Zurücksetzen der Uhr auf ihre
Standardeinstellungen.

Hauptmenü (Abbildung G). Wischen Sie auf dem Hauptbildschirm mit dem Uhr Gesicht nach links, um das vollständige Funktionsmenü der Uhr aufzurufen, das Zugriff auf die Anwendungen und Einstellungen bietet.

Menü Schnellzugriffsbildschirme (Abb. G). Wischen Sie auf dem Hauptbildschirm mit dem Uhr Gesicht nach oben, um schnellen Zugriff auf die folgenden Anwendungen und Funktionen zu erhalten: Schrittzähler, Herzfrequenzmessung, Sport, Schlafüberwachung, Wettervorhersage und Wecker.

Benachrichtigungsmenü (Abbildung G). Wischen Sie auf dem Hauptbildschirm mit dem Uhr Gesicht nach rechts, um die Liste der verfügbaren Benachrichtigungen und Erinnerungen anzuzeigen.

Hinweis. Eine ausführliche Beschreibung der Anwendungen und Menüs der Uhr finden Sie in der vollständigen Bedienungsanleitung, die unter canyon.eu/drivers-and-manuals verfügbar ist.

FEHLERBEHEBUNG

Die Uhr wird nicht eingeschaltet. Laden Sie das Gerät ein paar Minuten lang auf. Wenn die Uhr nicht geladen wird, überprüfen Sie das USB-Kabel und das Ladegerät.

Die Uhr wird vom Smartphone nicht erkannt. Stellen Sie sicher, dass BT auf Ihrem Smartphone aktiviert und die Standortfunktion aktiviert ist. Stellen Sie sicher, dass die Uhr nicht mit einem anderen Smartphone verbunden ist.

Kommunikationsverlust mit dem Smartphone. Erlauben Sie der mobilen Anwendung, im Hintergrund zu laufen und entfernen Sie alle Einschränkungen.

GARANTIEBEDINGUNGEN

Die Garantiezeit beträgt 2 Jahre ab dem Verkaufsdatum an den Endkunden, sofern die örtliche Gesetzgebung nichts anderes vorsieht. Die Nutzungsdauer entspricht der Garantiezeit. Weitere Informationen über die Garantie finden Sie unter canyon.eu/warranty-terms.

VEREINFACHTE KONFORMITÄTSERKLÄRUNG

Hiermit ASBISc erklärt, dass das Gerät mit der Richtlinie 2014/53/EU übereinstimmt. Den vollständigen Text der EU-Konformitätserklärung finden Sie unter folgender Webadresse: canyon.eu/certificates.

Alle Informationen in diesem Dokument können ohne vorherige Ankündigung geändert werden. Aktuelle Informationen und Details zu Gerät, Anschlussverfahren, Zertifikaten, Garantie und Qualität, sowie zur Funktionalität der Anwendung Canyon Life finden Sie in den entsprechenden Installations- und Bedienungsanleitungen unter canyon.eu/drivers-and-manuals. Alle Warenzeichen und Marken sind das Eigentum ihrer jeweiligen Inhaber. In China hergestellt.

Hersteller/Importeur: ASBISc Enterprises PLC, Iapetou, 1, Agios Athanasios, 4101, Limassol, Cyprus (Zypern). Tel. +357-25-85-70-00, asbis.com.

ΓΕΝΙΚΕΣ ΠΛΗΡΟΦΟΡΙΕΣ

Canyon CNS-SW54 είναι ένα έξυπνο ρολόι που συνδέεται με την κινητή συσκευή μέσω της εφαρμογής **Canyon Life**. Διαθέτει έγχρωμη οθόνη αφής υψηλής ανάλυσης και λουράκι σιλικόνης. Το χαρακτηριστικό του μοντέλου αποτελεί μια μεγάλη ποικιλία λειτουργιών και προπονήσεων.

Σημείωση. Η συσκευή δεν προορίζεται για παιδιά κάτω από των 8 ετών.

Μοντέλα: CNS-SW54BB (μαύρο), CNS-SW54BG (πράσινο), CNS-SW54WB (μπλεζ).

ΠΕΡΙΓΡΑΦΗ ΣΥΣΚΕΥΗΣ

ΠΡΟΣΟΧΗ! Τα δεδομένα που λαμβάνονται από τη συσκευή δεν αποτελούν ιατρικές πληροφορίες.

Λειτουργίες: μέτρηση καρδιακών παλμών, βηματόμετρο, χρονόμετρο, λεπτομερή στατιστικά στοιχεία δραστηριότητας και παρακολούθηση ύπνου, βελτιστοποίηση για δημοφιλή αθλήματα (14 είδη), στατιστικά στοιχεία αθλητικής προπόνησης, υπενθυμίσεις κίνησης, τηλεχειρισμός αναπαραγωγής μουσικής και της κάμερας του κινητού, εναλλάξιμες όψεις ρολογιού, ξυπνητήρι, καιρός, προπόνηση αναπνοής, ενεργοποίηση οθόνης με το κούνημα του χεριού. Υποστήριξη ειδοποιήσεων από εφαρμογές: Viber, Telegram, Facebook, WhatsApp κ.λπ.

Τεχνικά χαρακτηριστικά. Τροφοδοσία (είσοδος): DC 5,0 V / 0,5 A. Τσιπ: PIXART PAR2860QN, 2,5 W; 64 MHz. RAM 32 KB, ROM 512 KB. Κάρτα μνήμης (Flash): 64 MB, ενσωματωμένη, μη αφαιρούμενη. BT: 5,3; -0,43 dBm; 2402–2480 MHz. Ισχύς πομπού: < 0,20 mW. Μέγιστη εμβέλεια ασύρματης σύνδεσης: 10 m. Οθόνη LCD: οθόνη αφής, IPS, 1,7", 240×280 pixels. Επιταχυνσιόμετρο: τριαξονικό. Παρακολούθηση καρδιακού ρυθμού: HRS3301. Σώμα: 43,4×35,8×9,8 mm, πολυκαρβονικό και πλαστικό ABS. IP68. Λουράκι: 250×20 mm (L×W), σιλικόνη. Βάρος: 35,5 g. Μπαταρία: λιθίου-πολυμερούς, 3,7 V, 200 mAh, ενσωματωμένη, μη αφαιρούμενη. Χρόνος πλήρους φόρτισης: έως 3 ώρες. Χρόνος λειτουργίας: έως 5 ημέρες σε λειτουργία έντονης χρήσης, σε κατάσταση αναμονής έως 12 ημέρες. Συμβατότητα: Android 7.0 και άνω (με υπηρεσίες Google Play), iOS 13.0 και άνω. Συνθήκες λειτουργίας: θερμοκρασία -10...+50 °C, σχετ. υγρασία 5–95 %. Συνθήκες αποθήκευσης: θερμοκρασία -20...+60 °C, σχετ. υγρασία 5–95 %.

Συνοδεύεται από: έξυπνο ρολόι CNS-SW54, καλώδιο φόρτισης (USB τύπου A) με βάση (μήκος καλωδίου 60 cm), οδηγός γρήγορης εκκίνησης.

Εξωτερική όψη (σχήματα A, B, C, D). 1. Σώμα. 2. Οθόνη. 3. Λουράκι. 4. Παρακολούθηση καρδιακών παλμών. 5. Επαφές φόρτισης του ρολογιού. 6. Βάση. 7. Επαφές φόρτισης της βάσης. 8. Κάλυμμα της βάσης. 9. Κουμπί «Push» («Πιέστε»). 10. Καλώδιο φόρτισης.

Εάν έχετε οποιοσδήποτε ερωτήσετε, προτού φέρετε την συσκευή στο κατάστημα, στείλτε μας email στο support@canyon.eu ή επικοινωνήστε μαζί μας στην ιστοσελίδα canyon.eu/user-help-desk.

ΚΑΝΟΝΕΣ ΑΣΦΑΛΉΣ ΧΡΗΣΗΣ

Χρησιμοποιήστε μόνο το παρεχόμενο καλώδιο φόρτισης με τη βάση για τη φόρτιση της συσκευής. Μην πιέζετε στην οθόνη με κοφτερά αντικείμενα και μην πατάτε πάνω του πολύ δυνατά. Μην αποσυναρμολογείτε ή προσπαθείτε να επιδιορθώσετε τη συσκευή μόνοι σας. Μην ρίχνετε, πετάτε ή λυγίζετε τη συσκευή. Για να αποφύγετε τραυματισμούς, μη χρησιμοποιείτε το ρολόι με ρωγμές ή άλλα ελαττώματα. Καθαρίζετε μόνο με στεγνό ή ελαφρώς υγρό πανί όταν η συσκευή είναι απενεργοποιημένη και αποσυνδεδεμένη από την παροχή ρεύματος.

ΈΝΑΡΞΗ ΧΡΗΣΗΣ

Φόρτιση (Εικόνες C, D). Φορτίστε το ρολόι πριν το χρησιμοποιήσετε για πρώτη φορά. Η φόρτιση γίνεται με το παρεχόμενο καλώδιο φόρτισης με βάση. Ανοίξτε το κάλυμμα της βάσης (8) πατώντας στο πλάι το κουμπί «Push» («Πιέστε») (9). Τοποθετήστε το ρολόι στη βάση (6) συνδέοντας τις επαφές φόρτισης του ρολογιού (5) και τις επαφές φόρτισης της βάσης (7). Κλείστε το κάλυμμα της βάσης (8). Το κάλυμμα (8) κλείνει εύκολα με ένα χαρακτηριστικό κλικ όταν το ρολόι είναι σωστά τοποθετημένο. Στη συνέχεια, συνδέστε το καλώδιο φόρτισης (10) στην παροχή ρεύματος. Η πλήρως φορτισμένη μπαταρία υποδεικνύεται από το εικονίδιο .

ΠΡΟΣΟΧΉ! Ο προσαρμογέας ρεύματος δεν περιλαμβάνεται. Οι παράμετροι εξόδου του προσαρμογέα πρέπει να αντιστοιχούν DC 5,0 V / 0,5 A.

Ενεργοποίηση. Πατήστε και κρατήστε πατημένη την οθόνη της συσκευής (2) για 3–5 δευτερόλεπτα μέχρι να εμφανιστεί μια πρόσοψη (βλ. εικόνα F-1).

Απενεργοποίηση. Ενώ βρίσκεστε στην οθόνη με την πρόσοψη, σαρώστε προς τα κάτω. Πατήστε το κουμπί απενεργοποίησης  (βλ. εικόνα F-2). Στη συνέχεια, επιβεβαιώστε ή ακυρώστε την απενεργοποίηση της συσκευής.

Εγκατάσταση το Canyon Life και σύνδεση με την εφαρμογή (εικόνα E). Για τη σύνδεση του ρολογιού και το κινητό σας, εγκαταστήστε τη δωρεάν εφαρμογή Canyon Life σαρώνοντας τον κωδικό QR για να μεταβείτε στο Google Play ή στο App Store (βλ. σελ. 3). Ενεργοποιήστε το BT στο κινητό και συνδέστε το ρολόι με την εφαρμογή (βλ. εικόνα E).

Αλλαγή πρόσοψης ρολογιού. Το ρολόι διαθέτει 4 προεγκατεστημένες προσόψεις. Λεπτομερείς πληροφορίες σχετικά με την επιλογή πρόσοψης ρολογιού διατίθενται στο πλήρες εγχειρίδιο χρήσης στο canyon.eu/drivers-and-manuals.

ΠΛΟΪΓΗΣΗ ΣΤΟ ΜΕΝΟΥ

Γρήγορο μενού (Εικόνες F, G). Στην πρόσοψη ρολογιού (εικ. F-1) σαρώστε προς τα κάτω για να μεταβείτε στο γρήγορο μενού (εικ. F-2). Η τρέχουσα ώρα εμφανίζεται στο επάνω μέρος της οθόνης, ενώ είναι διαθέσιμα στοιχεία για το επίπεδο φόρτισης και τη σύνδεση BT. Παρακάτω ακολουθούν τα κουμπιά για την εναλλαγή μεταξύ των λειτουργιών και των ρυθμίσεων του ρολογιού:



Φωτεινότητα.
Αλλάξτε το επίπεδο φωτεινότητας της οθόνης.



Λειτουργία «Μην ενοχλείτε».
Απενεργοποίηση των ειδοποιήσεων και των υπενθυμίσεων, ενώ το ζυμνητήρι εξακολουθεί να λειτουργεί.



Απενεργοποίηση του ρολογιού.



Πληροφορίες σχετικά με τη συσκευή: όνομα μοντέλου ρολογιού, διεύθυνση MAC, έκδοση υλικολογισμικού.



Αναζήτηση
συνδεδεμένου
κινητού.



Επαναφορά του ρολογιού στις
προεπιλεγμένες ρυθμίσεις.

Κύριο μενού (εικόνα G). Στην πρόσοψη ρολογιού σαρώστε προς τα αριστερά για να μεταβείτε στο πλήρες μενού λειτουργιών του ρολογιού, που δίνει πρόσβαση στις εφαρμογές και τις ρυθμίσεις.

Μενού οθονών γρήγορης πρόσβασης (εικόνα G). Στην πρόσοψη ρολογιού σαρώστε προς τα πάνω για να αποκτήσετε γρήγορη πρόσβαση στις ακόλουθες εφαρμογές και λειτουργίες: βηματόμετρο, μέτρηση καρδιακών παλμών, αθλήματα, παρακολούθηση ύπνου, δελτίο καιρού, ζυπνητήρι.

Το μενού ειδοποιήσεων (εικόνα G). Στην πρόσοψη ρολογιού, σαρώστε προς τα δεξιά για να δείτε τη λίστα με τις διαθέσιμες ειδοποιήσεις και υπενθυμίσεις.

Σημείωση. Λεπτομερής περιγραφή των εφαρμογών και των μενού του ρολογιού είναι διαθέσιμη στο πλήρες εγχειρίδιο χρήσης, το οποίο είναι διαθέσιμο στην ιστοσελίδα canyon.eu/drivers-and-manuals.

ΑΝΤΙΜΕΤΩΠΙΣΗ ΠΡΟΒΛΗΜΑΤΩΝ

Το ρολόι δεν ενεργοποιείται. Φορτίστε τη συσκευή για μερικά λεπτά. Εάν το ρολόι δεν φορτίζει, ελέγξτε το καλώδιο USB και τον φορτιστή.

Το ρολόι δεν αναγνωρίζεται από το κινητό. Βεβαιωθείτε ότι στο κινητό είναι ενεργοποιημένα το BT και η λειτουργία εντοπισμού θέσης. Βεβαιωθείτε πως το ρολόι δεν είναι συνδεδεμένο με άλλο κινητό.

Αποσύνδεση από το κινητό. Επιτρέψτε την εκτέλεση της εφαρμογής στο παρασκήνιο και καταργήστε όλους τους περιορισμούς.

ΌΡΟΙ ΕΓΓΥΗΣΗΣ

Εγγύηση – 2 χρόνια από την ημερομηνία πώλησης της συσκευής σε δίκτυο λιανικής στον τελικό αγοραστή, εκτός εάν ορίζεται διαφορετικά από την τοπική νομοθεσία. Η διάρκεια ζωής ισούται με την περίοδο εγγύησης. Περισσότερες πληροφορίες σχετικά με την εγγύηση είναι διαθέσιμες στην ιστοσελίδα canyon.eu/warranty-terms.

ΑΠΛΟΥΣΤΕΥΜΕΝΗ ΔΗΛΩΣΗ ΣΥΜΜΟΡΦΩΣΗΣ

Δια του παρόντος, η ASBISc δηλώνει ότι η συσκευή συμμορφώνεται με την Οδηγία 2014/53/EU. Το πλήρες κείμενο της Δήλωσης συμμόρφωσης ΕΕ μπορείτε να το βρείτε στην ακόλουθη διεύθυνση στο διαδίκτυο: canyon.eu/certificates.

Όλες οι πληροφορίες που περιέχονται σε αυτό το έγγραφο μπορεί να αλλάξει χωρίς ειδοποίηση του χρήστη. Για ενημερωμένες πληροφορίες και λεπτομερείς πληροφορίες σχετικά με τη συσκευή, τη διαδικασία σύνδεσης, τα πιστοποιητικά, την εγγύηση και την ποιότητα, καθώς και τη λειτουργικότητα της εφαρμογής Canyon Life, ανατρέξτε στους σχετικούς οδηγούς εγκατάστασης και λειτουργίας που διατίθενται στην ιστοσελίδα canyon.eu/drivers-and-manuals. Όλα τα εμπορικά σήματα και οι εμπορικές μάρκες αποτελούν την ιδιοκτησία των αντίστοιχων κατόχων τους. Κατασκευασμένο στην Κίνα.

Κατασκευαστής: ASBISc Enterprises PLC, Iapetou, 1, Agios Athanasios, 4101, Limassol, Cyprus (Κύπρος). Τηλ. +357-25-85-70-00, asbis.com.

ÜLDINFO

Canyon CNS-SW54 on nutikell, mis võimaldab ühendada mobiilseadmega patenteeritud rakenduse **Canyon Life** kaudu. On varustatud kõrge eraldusvõimega värvilise puutekraani ja silikoonrihmaga. Mudelil on lai valik funktsioone ja sportlikke treeninguid.

Märkus. Seade ei ole mõeldud alla 8-aastastele lastele.

Mudelid: CNS-SW54BB (must), CNS-SW54BG (roheline), CNS-SW54WB (beež).

SEADME KIRJELDUS

HOIATUS! Seadmega saadud andmed ei ole meditsiinilised näitajad.

Funktsioonid: südame löögisageduse mõõtmine; sammuloendur; stopper; üksikasjalik aktiivsusstatistika ja une jälgimine; optimeerimine populaarsete spordialade jaoks (14 liiki); sporditreeningute statistika; meeldetuletused liikumise; mängija ja mobiilikaamera kaugjuhtimine; vahetatavad sihverplaadid; äratuskell; ilm; hingamistreening; ekraani aktiveerimine käe liigutamisega. Rakenduste teavituste tugi: Viber, Telegram, Facebook, WhatsApp jne.

Tehnilised andmed. Toide (sisend): DC 5,0 V / 0,5 A. Kiip: PIXART PAR2860QN; 2,5 W; 64 MHz. RAM 32 KB, ROM 512 KB. Mälukaart (Flash): 64 MB, sisseehitatud, mitte-eemaldatav. BT: 5,3; -0,43 dBm; 2402–2480 MHz. Saatja võimsus: < 0,20 mW. Maksimaalne traadita ühenduse ulatus: 10 m. LCD ekraan: puutekraan; IPS; 1,7"; 240×280 pikslit. Kiirendusmõõtur: kolmeteljeline. Pulsimõõtja: HRS3301. Korpus: 43,4×35,8×9,8 mm; polükarbonaat ja ABS-plastik. IP68. Rihm: 250×20 mm (P×L); silikoon. Kaal: 35,5 g. Aku: liitiumpolümeer, 3,7 V, 200 mAh, sisseehitatud, mitte-eemaldatav. Täielik laadimisaeg: kuni 3 tundi. Tööaeg: aktiivses režiimis kuni 5 päeva; ooterežiimis kuni 12 päeva. Ühilduvus: Android 7.0 ja uuemad versioonid (Google Play teenuste toega), iOS 13.0 ja uuemad versioonid. Kasutustingimused: temperatuur -10...+50 °C; suhteline õhuniiskus 5–95 %. Ladustamistingimused: temperatuur -20...+60 °C; suhteline õhuniiskus 5–95 %.

Komplektis: CNS-SW54 nutikell, laadimiskaabel (USB Type A) koos hoidikuga (kaabli pikkus 60 cm), kiirjuhend.

Välisvaade (joonised A, B, C, D). 1. Korpus. 2. Ekraan. 3. Rihm. 4. Pulsimõõtja. 5. Kella laadimiskontaktid. 6. Hoidja. 7. Hoidja laadimiskontaktid. 8. Hoidja kaas. 9. "Push" ("Vajuta") nupp. 10. Laadimiskaabel.

Kui teil on küsimusi, saatke meile e-kirja aadressil support@canyon.eu või vestle meiega aadressil canyon.eu/user-help-desk, enne kui te oma seadme kauplusesse viima hakkate.

OHUTU KASUTAMISE EESKIRJAD

Kasutage seadme laadimiseks ainult kaasasolevat laadimiskaablit koos hoidikuga. Ärge vajutage ekraani teravate esemetega ega avaldage liiga suurt survet. Ärge võtke seadet lahti ega üritage seda ise parandada. Ärge pillake, visake ega painutage seadet. Vigastuste vältimiseks ärge kasutage kella, millel on praod või muud defektid. Puhastage seadet ainult kuiva või kergelt niiske lapiga, kui seade on välja lülitatud ja vooluvõrgust lahti ühendatud.

KASUTAMISE ALGUS

Laadimine (joonised C, D). Laadige kella enne esimest korda kasutamist. Laadimine toimub kaasasoleva laadimiskaabli ja hoidiku abil. Avage hoidiku kate (8), vajutades küljel olevat nuppu "Push" ("Vajuta") (9). Asetage käekell hoidikusse (6), ühendades kella laadimiskontaktid (5) ja hoidiku laadimiskontaktid (7). Sulgege hoidiku kate (8). Kui kell on õigesti hoidikusse paigaldatud, sulgub kaas (8) kergesti iseloomuliku klõpsuga. Seejärel ühendage laadimiskaabel (10) vooluvõrku. Täielikult laetud akut näitab ikoon .

HOIATUS! Toiteadapter ei kuulu tarnekomplekti. Adapteri väljundparameetrid peavad olema DC 5,0 V / 0,5 A.

Sisselülitamine. Puudutage ja hoidke seadme ekraani (2) 3–5 sekundit all, kuni kuvatakse kella sihverplaat (vt joonis F-1).

Väljalülitamine. Pühkige kella sihverplaadi allapoole. Puudutage väljalülitusnuppu  (vt joonis F-2). Seejärel kinnitage või tühistage seadme väljalülitamine.

Canyon Life'i installimine ja rakendusega ühenduse loomine (joonis E). Selleks, et kell ja nutitelefoni saaksid koos töötada, installige tasuta Canyon Life'i rakendus, skaneerides QR-koodi, et minna Google Play või App Store'i (vt lk 3). Aktiveerige mobiilseadmes BT ja ühendage kell rakendusega (vt joonis E).

Kella sihverplaadi vahetus. Kellal on valida 4 eelseadistatud kella sihverplaadi vahel. Üksikasjalik teave sihverplaadi valiku kohta on saadaval täielikus kasutusjuhendis aadressil canyon.eu/drivers-and-manuals.

MENÜÜ NAVIGEERIMINE

Kiirmenüü (joonised F, G). Pühkige kella sihverplaadi ekraanil (joonis F-1) alla, et pääseda kiirmenüüsse (joonis F-2). Praegune kellaaeg on näidatud ekraani ülaosas, samuti on saadaval andmed laadimistaseme ja BT-ühenduse kohta. Allpool on nupud režiimide ja kella seadete vaheliseks vahetamiseks:



Heledus.
Muutke ekraani
heleduse taset.



"Ära häiri" režiim.
Väljalülitamine teavituste
ja meeldetuletuste;
äratuskell töötab sel ajal.



Kella väljalülitamine.



Teave seadme kohta: kella mudeli nimi; MAC-aadress; püsivara versioon.



Otsige ühendatud mobiilseadet.



Kella lähtestamine vaikimisi seadetele.

Peamenüü (joonis G). Pühkige kella sihverplaadi ekraanil vasakule, et pääseda ligi kella täisfunktsionaalsele menüüle, mis annab teile juurdepääsu rakendustele ja seadetele.

Kiirjuurdepääsu ekraanide menüü (joonis G). Kella ekraanil olles pühkige ülespoole, et saada kiire juurdepääs järgmistele rakendustele ja funktsioonidele: sammuloendur; südame löögisageduse mõõtmine; sport; une jälgimine; ilmateade; äratuskell.

Teavitused (joonis G). Kella ekraanil olles pühkige olemasolevate teadete ja meeldetuletuste loendi vaatamiseks paremale.

Märkus. Rakenduste ja kellamenüüde üksikasjalik kirjeldus on saadaval täielikus kasutusjuhendis, mis on saadaval aadressil canyon.eu/drivers-and-manuals.

VEAOTSING

Kell ei lülitu sisse. Laadige seadet paar minutit. Kui kell ei lae, kontrollige USB-kaablit ja laadijat.

Nutitelefon ei tuvasta kella. Veenduge, et BT on nutitelefoni aktiveeritud ja asukohafunktsioon on sisse lülitatud. Veenduge, et kell ei ole ühendatud teise nutitelefoni.

Side kadumine nutitelefoni. Lubage rakendusel töötada taustal ja eemaldage kõik piirangud.

GARANTIINGIMUSED

Garantii on 2 aastat alates lõppkliendile jaemüügi kuupäevast, kui kohalikud õigusaktid ei näe ette teisiti. Kasutusaeg on võrdne garantiiajaga. Lisateave garantii kohta on saadaval aadressil canyon.eu/warranty-terms.

LIHSUSTATUD VASTAVUSDEKLARATSIOON

ASBISc deklareerib käesolevaga, et seade vastab direktiivile 2014/53/EU. ELi vastavusdeklaratsiooni täistekst on kättesaadav järgmisel veebiaadressil: canyon.eu/certificates.

Kogu käesolevas dokumendis sisalduv teave võib muutuda ilma ette teatamata. Ajakohast teavet ja üksikasju seadme, ühendamisprotsessi, sertifikaatide, garantii ja kvaliteedi ning Canyon Life'i rakenduse funktsionaalsuse kohta leiate asjakohastest paigaldus- ja kasutusjuhenditest, mis on saadaval aadressil canyon.eu/drivers-and-manuals. Kõik kaubamärgid ja margid on nende vastavate omanike omand. Valmistatud Hiinas.

Tootja: ASBISc Enterprises PLC, Iapetou, 1, Agios Athanasios, 4101, Limassol, Cyprus (Küpros). Tel. +357-25-85-70-00, asbis.com.

Importija: SIA „ASBIS BALTICS”; Bauskas iela, 58a, LV-1004, Rīga, Latvija (Läti). Tel.: +371-66-04-78-20, asbis.lv.

INFORMATIONS GÉNÉRALES

Canyon CNS-SW54 est une montre intelligente qui se connecte à un appareil mobile via l'application **Canyon Life**. Elle est dotée d'un écran tactile couleur haute résolution et d'un bracelet en silicone. La caractéristique de ce modèle est un grand choix de fonctions et de modes d'entraînement.

Note. L'appareil n'est pas destiné aux enfants de moins de 8 ans.

Modèles : CNS-SW54BB (noir), CNS-SW54BG (vert), CNS-SW54WB (beige).

DESCRIPTION DE L'APPAREIL

ATTENTION ! Informations affichées par l'appareil ne peuvent pas être considérées comme informations médicales.

Fonctions : moniteur de fréquence cardiaque ; podomètre ; chronomètre ; statistiques d'activité détaillées et surveillance du sommeil ; optimisation pour les sports populaires (14 types) ; statistiques d'entraînement sportif ; rappels d'activité ; contrôle à distance du lecteur audio et de l'appareil photo mobile ; cadrans de montre changeants ; réveil ; météo ; exercices de respiration ; activation de l'écran d'un geste de la main. Compatible avec les notifications des applications : Viber, Telegram, Facebook, WhatsApp, etc.

Caractéristiques techniques. Alimentation (entrée) : DC 5,0 V / 0,5 A. Puce : PIXART PAR2860QN ; 2,5 W ; 64 MHz. RAM 32 KB, ROM 512 KB. Carte mémoire (Flash) : 64 Mo, intégrée, non amovible. BT : 5.3 ; -0,43 dBm ; 2402–2480 MHz. Puissance de transmetteur : < 0,20 mW. Distance maximale de la connexion sans fil : 10 m. LCD : écran tactile ; IPS ; 1,7 pouces ; 240×280 pixels. Accéléromètre : triaxial. Moniteur de fréquence cardiaque : HRS3301. Corps : 43,4×35,8×9,8 mm ; polycarbonate et plastique ABS. IP68. Bracelet : 250×20 mm (L×L) ; silicone. Poids : 35,5 g. Batterie : lithium polymère, 3,7 V, 200 mAh, intégrée, non amovible. Temps de charge complet : jusqu'à 3 h. Durée de fonctionnement : jusqu'à 5 jours en mode actif ; jusqu'à 12 jours en mode veille. Compatibilité : Android 7.0 et plus (avec les services Google Play), iOS 13.0 et plus. Conditions de fonctionnement : température -10...+50 °C ; HR 5–95 %. Conditions de stockage : température -20...+60 °C ; HR 5–95 %.

Kit de livraison : montre intelligente CNS-SW54, câble de chargement (USB Type A) avec support (longueur du câble 60 cm), guide de démarrage rapide.

Aspect (figures A, B, C, D). 1. Corps. 2. Écran. 3. Bracelet. 4. Moniteur de fréquence cardiaque. 5. Contacts de charge de la montre. 6. Support. 7. Contacts de charge du support. 8. Couvercle du support. 9. Bouton « Push » (« Appuyer »). 10. Câble de chargement.

Si vous avez des questions, veuillez nous envoyer un courriel à support@canyon.eu ou discuter avec nous sur canyon.eu/user-help-desk avant d'apporter votre appareil au magasin.

RÈGLES D'UTILISATION SÛRE

N'utilisez que le câble de charge avec le support fourni pour charger l'appareil. N'appuyez pas sur l'écran avec des objets pointus ou en exerçant une pression trop forte. Ne démontez pas l'appareil et ne tentez pas de le réparer vous-même. Ne laissez pas tomber, ne jetez pas et ne pliez pas l'appareil. Pour éviter toute blessure, n'utilisez pas une montre présentant des fissures ou d'autres défauts. Nettoyer avec un chiffon sec ou légèrement humide uniquement lorsque l'appareil est éteint et déconnecté de l'alimentation électrique.

DÉBUT DE L'UTILISATION

Chargement (figures C, D). Chargez la montre avant de l'utiliser pour la première fois. Le chargement s'effectue à l'aide du câble de chargement fourni avec le support. Ouvrez le couvercle du support (8) en appuyant sur le bouton « Push » (« Appuyer ») (9) sur le côté. Placez la montre dans le support (6) en connectant les contacts de charge de la montre (5) et les contacts de charge du support (7). Fermez le couvercle du support (8). Le couvercle (8) se ferme facilement avec un clic distinctif lorsque la montre est correctement placée. Ensuite, connectez le câble de chargement (10) à l'alimentation électrique. Une batterie complètement chargée est indiquée par l'icône .

ATTENTION ! L'adaptateur d'alimentation n'est pas inclus dans le kit de livraison. Les paramètres de sortie de l'adaptateur doivent être DC 5,0 V / 0,5 A.

Marche. Appuyez sur l'écran de l'appareil (2) et maintenez-le enfoncé pendant 3 à 5 secondes jusqu'à ce qu'un cadran de montre apparaisse (voir figure F-1).

Arrêt. Lorsque vous êtes sur l'écran du cadran de montre, faites glisser vers le bas. Appuyez sur le bouton d'arrêt  (voir figure F-2). Ensuite, confirmez ou annulez l'arrêt de l'appareil.

Installation de l'application Canyon Life et connexion à l'application (figure E). Pour connecter la montre à votre smartphone, installez l'application gratuite Canyon Life en scannant le code QR pour aller sur Google Play ou App Store (voir p. 3). Activez BT sur l'appareil mobile et connectez la montre à l'application (voir figure E).

Changement du cadran de montre. La montre offre un choix de 4 cadrans pré-réglés. Des informations détaillées sur la sélection des cadrans sont disponibles dans le manuel d'utilisation complet sur canyon.eu/drivers-and-manuals.

NAVIGATION DE MENU

Menu rapide (figures F, G). Lorsque vous êtes sur l'écran du cadran (fig. F-1), faites glisser vers le bas pour accéder au menu rapide (fig. F-2). L'heure actuelle, le niveau de charge et la connexion BT sont affichés en haut de l'écran. Les boutons pour changer des modes et des paramètres de la montre sont affichés en bas :



Luminosité.
Modifier le niveau de luminosité de l'écran.



Mode « Ne pas déranger ».
Désactiver les notifications et les rappels ; le réveil fonctionne toujours.



Arrêt de la montre.



Informations sur l'appareil : le nom du modèle de montre ; l'adresse MAC ; la version du micrologiciel.



Rechercher un appareil mobile connecté.



Réinitialisation de la montre à ses paramètres par défaut.

Menu principal (figure G). Sur l'écran du cadran de montre, faites glisser vers la gauche pour accéder au menu complet de la montre qui permet d'accéder aux applications et aux paramètres.

Menu des écrans d'accès rapide (figure G). Sur l'écran du cadran de montre, faites glisser vers le haut pour accéder rapidement aux applications et fonctions suivantes : podomètre ; moniteur de fréquence cardiaque ; sports ; surveillance du sommeil ; météo ; réveil.

Menu de notifications (figure G). Sur l'écran du cadran de montre, faites glisser vers la droite pour afficher la liste des notifications et des rappels disponibles.

Note. Une description détaillée des applications et des menus de la montre est disponible dans le manuel d'utilisation complet, disponible sur canyon.eu/drivers-and-manuals.

DÉPANNAGE

La montre ne s'allume pas. Chargez l'appareil pendant quelques minutes. Si la montre ne se recharge pas, vérifiez le câble USB et le chargeur.

La montre n'est pas détectée par le smartphone. Assurez-vous que la fonction BT est activée sur votre smartphone et que la fonction de position est activée. Assurez-vous que la montre n'est pas connectée à un autre smartphone.

Perte de connexion avec le smartphone. Autorisez l'application à fonctionner en arrière-plan et supprimez toutes les restrictions.

CONDITIONS DE GARANTIE

La garantie est de 2 ans à compter de la date de vente au détail au client final, sauf disposition contraire de la législation locale. La durée de vie équivaut à la période de garantie. De plus amples informations sur la garantie sont disponibles sur canyon.eu/warranty-terms.

DÉCLARATION DE CONFORMITÉ SIMPLIFIÉE

ASBISc déclare par le présent document que l'appareil est conforme à la directive 2014/53/EU. Le texte complet de la déclaration UE de conformité est disponible à l'adresse internet suivante : canyon.eu/certificates.

Toutes les informations contenues dans ce document sont susceptibles d'être modifiées sans préavis. Pour obtenir des informations et des détails actualisés sur l'appareil, le processus de connexion, les certificats, la garantie et la qualité, ainsi que sur les fonctionnalités de l'application Canyon Life, consultez les manuels d'installation et d'utilisation correspondants disponibles sur canyon.eu/drivers-and-manuals. Toutes les marques et marques déposées sont la propriété de leurs détenteurs respectifs. Fabriqué en Chine.

Fabricant/Importateur : ASBISc Enterprises PLC, Iapetou, 1, Agios Athanasios, 4101, Limassol, Cyprus (Chypre). Tél. +357-25-85-70-00, asbis.com.

OPĆE INFORMACIJE

Uređaj **Canyon CNS-SW54** je pametni sat koji se povezuje s mobilnim uređajem putem vlasničke aplikacije **Canyon Life**. Opremljen je zaslonom na dodir, u boji, visoke rezolucije i silikonskom narukvicom. Posebnost modela je veliki izbor funkcija i športskih vježbi.

Napomena. Uređaj nije namijenjen djeci mlađoj od 8 godina.

Modeli: CNS-SW54BB (u crnoj boji), CNS-SW54BG (u zelenoj boji), CNS-SW54WB (u bež boji).

OPIS UREĐAJA

POZOR! Podaci dobiveni preko uređaja nisu zdravstveni pokazatelji.

Funkcije: mjerenje pulsa; pedometar; štoperica; detaljna statistika aktivnosti i praćenje spavanja; optimizacija za popularne športove (14 vrsta); statistika športskih vježbanja; podsjetnici za kretanje; daljinsko upravljanje playerom i kamerom mobilnog uređaja; izmjenjivi brojačnici; budilica; vrijeme; trening disanja; aktivacija zaslona pokretom ruke. Podrška za obavijesti iz aplikacija: Viber, Telegram, Facebook, WhatsApp itd.

Specifikacije. Napajanje (ulaz): DC 5.0 V / 0.5 A. Čip: PIXART PAR2860QN; 2.5 W; 64 MHz. RAM 32 KB, ROM 512 KB. Memorijaska kartica (Flash): 64 MB, ugrađena, neuklonjiva. BT: 5.3; -0,43 dBm; 2402–2480 MHz. Snaga odašiljača: < 0,20 mW. Maksimalni bežični domet: 10 m. LCD zaslon: na dodir; IPS; 1,7"; 240×280 pxs. Akcelerometar: troosni. Monitor otkucaja srca: HRS3301. Kućište: 43,4×35,8×9,8 mm; polikarbonat i ABS plastika. IP68. Narukvica: 250×20mm (D×Š); silikon. Težina: 35,5 g. Baterija: LiPo, 3.7 V, 200 mAh, ugrađena, neuklonjiva. Vrijeme potpunog punjenja: do 3 sata. Funkcioniranje: u načinu aktivne uporabe do 5 dana; u načinu pripravnosti do 12 dana. Kompatibilnost: Android 7.0 i noviji (s podrškom za usluge Google Play), iOS 13.0 i noviji. Uvjeti korištenja: temperatura -10...+50 °C; rel. vlažnost 5–95 %. Uvjeti skladištenja: temperatura -20...+60 °C; rel. vlažnost 5–95 %.

Paket isporuke: pametni sat CNS-SW54, kabel za punjenje (USB Type A) s držačem (duljina kabela 60 cm), kratki korisnički vodič.

IZGLED (slike A, B, C, D). 1. Kućište. 2. Zaslon. 3. Narukvica. 4. Monitor otkucaja srca. 5. Kontakti za punjenje na satu. 6. Držač. 7. Kontakti za punjenje na držaču. 8. Poklopac držača. 9. Gumb "Push" ("Pritisni"). 10. Kabel za punjenje.

Ako imate bilo kakvih pitanja, pošaljite nam e-mail na support@canyon.eu ili poruku u chat na canyon.eu/user-help-desk prije nego što svoj uređaj odnesete u trgovinu.

PRAVILA SIGURNE UPORABE

Za punjenje uređaja koristite samo priloženi kabel s držačem. Nemojte dodirivati zaslon oštrim predmetima i ne pritiskajte ga previše snažno. Nemojte rastavljati uređaj niti ne pokušavajte da ga sami popravite. Nemojte udarati, bacati ili savijati uređaj. Kako biste izbjegli ozljede nemojte koristiti sat ako vidite na njemu pukotine ili druga oštećenja. Čistite sat suhom ili blago navlaženom krpom tek nakon što ga isključite i odspojite iz struje.

POČETAK KORIŠTENJA

Punjenje (slike C, D). Napunite sat prije prve uporabe. Punjenje se vrši pomoću priloženog kabela za punjenje s držačem. Otvorite poklopac držača (8) pritiskom na gumb (9) "Push" ("Pritisni") sa strane. Stavite sat u držač (6) tako da se spoje kontakti za punjenje na satu (5) i kontakti za punjenje na držaču (7). Zatvorite poklopac držača (8). Ako je sat pravilno namješten, poklopac (8) se lako zatvara uz karakterističan klik. Zatim spojite kabel za punjenje (10) na izvor napajanja. Potpuno napunjena baterija prikazuje se kao ikona .

POZOR! Strujni adapter nije uključen u paket isporuke. Izlazni parametri adaptera trebaju odgovarati vrijednostima DC 5.0 V / 0.5 A.

Uključivanje. Pritisnite i držite 3–5 sekundi zaslon uređaja (2), sve dok se ne prikaže brojčanik (v. sliku F-1).

Isključivanje. Na zaslona s brojčanikom provucite prstom prema dolje. Pritisnite gumb za isključivanje  (v. sliku F-2). Zatim potvrdite ili otkazite isključivanje uređaja.

Instaliranje Canyon Life i povezivanje s aplikacijom (slika E). Za povezivanje sata i pametnog telefona instalirajte besplatnu aplikaciju Canyon Life odnosno skenirajte QR kod i prebacite se na Google Play ili App Store (v. str. 3). Aktivirajte BT na svom mobilnom uređaju i povežite sat s aplikacijom (v. sliku E).

Promjena brojčanika. Sat ima 4 unaprijed postavljena brojčanika za odabir. Detaljne informacije o odabiru slike brojčanika dostupne su u cjelovitom korisničkom priručniku na canyon.eu/drivers-and-manuals.

NAVIGACIJA IZBORNIKOM

Brzi izbornik (slike F, G). Sa zaslona s brojčanikom (slika F-1) prijedite prstom prema dolje za pristup brzom izborniku (slika F-2). Na vrhu zaslona prikazano je trenutno vrijeme, podaci o napunjenosti i BT vezi. Ispod su gumbi za promjenu načina rada i postavki sata:



Svjetlina.
Promjena stupnja
svjetline zaslona.



Način rada "Ne uznemiravaj".
Onemogućenje obavijesti i
podsjetnika; budilica uz to radi.



Isključivanje sata.



Informacije o uređaju:
naziv modela sata; Mac adresa;
verzija firmvera.



Pretraživanje
povezanog mobilnog
uređaja.



Resetiranje sata na zadane
vrijednosti.

Glavni izbornik (slika G). Sa zaslona s brojčanikom prijedite prstom ulijevo da otvorite funkcionalni izbornik sata, koji vam daje pristup aplikacijama i postavkama.

Izbornik zaslona za brzi pristup (slika G). Sa zaslona s brojčanikom prijedite prstom prema gore za brzi pristup sljedećim aplikacijama i funkcijama: pedometar; mjerenje pulsa; šport; praćenje sna; vremenska prognoza; budilica.

Izbornik obavijesti (slika G). Na zaslonu s brojčanikom prijedite prstom udesno da se otvori popis dostupnih obavijesti i podsjetnika.

Napomena. Detaljan opis aplikacija i izbornika sata dostupan je u cjelovitom priručniku s uputama dostupnom na canyon.eu/drivers-and-manuals.

RJEŠAVANJE PROBLEMA

Sat se ne uključuje. Punite svoj uređaj nekoliko minuta. Ako se sat ne puni, provjerite USB kabel i punjač.

Pametni telefon ne prepoznaje sat. Provjerite je li BT omogućen na vašem pametnom telefonu i je li aktivirana funkcija određivanja geolokacije. Provjerite nije li sat povezan s drugim pametnim telefonom.

Izgubljena veza s pametnim telefonom. Omogućite aplikaciji rad u pozadini i ukinite sva ograničenja.

UVJETI JAMSTVA

Jamstvo je 2 godine od datuma prodaje uređaja preko maloprodaje krajnjem kupcu, osim ako je drugačije propisano lokalnim zakonom. Uporabni rok je jednak jamstvenom roku. Dodatne informacije o jamstvu dostupne su na canyon.eu/warranty-terms.

POJEDNOSTAVLJENA IZJAVA O SUKLADNOSTI

Ovime ASBISc izjavljuje da je uređaj u skladu sa Smjernicom 2014/53/EU. Cijeli tekst EU Izjave o sukladnosti može se naći na sljedećoj web adresi: canyon.eu/certificates.

Sve informacije sadržane u ovom dokumentu mogu biti izmjenjene bez prethodne najave za korisnike. Za najnovije i detaljne informacije o uređaju, postupku povezivanja, certifikatima, jamstvu i kvaliteti te funkcionalnosti aplikacije Canyon Life, pogledajte odgovarajuće korisničke priručnike za instalaciju i rad dostupne na canyon.eu/drivers-and-manuals. Svi zaštitni znakovi i robne marke su vlasništvo odgovarajućih vlasnika. Proizvedeno u Kini.

Proizvođač: ASBISc Enterprises PLC, Iapetou, 1, Agios Athanasios, 4101, Limassol, Cyprus (Cipar). Tel. +357 25 85 70 00, asbis.com.

Uvoznik: ASBISc-CR d.o.o., Slavonska avenija 24/6, 10000 Zagreb, Hrvatska. Tel. (centrala): +385 1 600 99 00. Fax: +385 1 600 99 88; asbis.hr.

ÁLTALÁNOS INFORMÁCIÓK

A **Canyon CNS-SW54** eszköz egy okosóra, amely a **Canyon Life** szabadalmaztatott alkalmazáson keresztül mobilkészülékhez csatlakozik. Nagy felbontású színes érintőképernyős kijelzővel és szilikon szíjjal rendelkezik. A modell jellemzője a funkciók széles választéka, valamint különféle típusú sportedzéseket kínál.

Megjegyzés. A készüléket nem 8 éven aluli gyermekek számára tervezték.

Modellek: CNS-SW54BB (fekete), CNS-SW54BG (zöld), CNS-SW54WB (bézs).

KÉSZÜLÉK LEÍRÁSA

FIGYELEM! A készülékkel kapott adatok nem orvosi mutatók.

Funkciók: pulzuszámolás; lépésszámláló; stopperóra; részletes aktivitási statisztika és alvásfigyelés; optimalizálás népszerű sportágakra (14 típus); sportedés-statisztika; mozgásemlékeztetők; a lejátszó és a mobilkamera távvezérlése; cserélhető óralapok; ébresztőóra; időjárás; légzésgyakorlat; képernyő aktiválása kézmozdulattal. Az alkalmazásokból érkező értesítések támogatása: Viber, Telegram, Facebook, WhatsApp stb.

Műszaki adatok. Teljesítmény (bemenet): DC 5,0 V / 0,5 A. Chip: PIXART PAR2860QN; 2,5 W; 64 MHz. RAM 32 KB, ROM 512 KB. Memóriakártya (Flash): 64 MB, beépített, nem eltávolítható. BT: 5,3; -0,43 dBm; 2402–2480 MHz. Adókészülék teljesítménye: < 0,20 mW. A vezeték nélküli kapcsolat maximális hatótávolsága: 10 m. LCD képernyő: érintés; IPS; 1,7 hüvelyk; 240×280 pixel. Gyorsulásmérő: háromtengelyes. Pulzuszámoló: HRS3301. A hajótest: 43,4×35,8×9,8 mm; polikarbonát és ABS műanyag. IP68. Szíj: 250×20 mm (L×B); szilikon. Súly: 35,5 g. Akkumulátor: lítium-polimer, 3,7 V, 200 mAh, beépített, nem eltávolítható. Teljes feltöltési idő: legfeljebb 3 óra. Működési idő: aktív üzemmódban legfeljebb 5 nap; készenléti üzemmódban legfeljebb 12 nap. Kompatibilitás: Android 7.0 vagy újabb verzió (a Google Play szolgáltatásokkal), iOS 13.0 vagy újabb verzió. Működési feltételek: Hőmérséklet -10...+50 °C; relatív páratartalom 5–95 %. Tárolási feltételek: hőmérséklet -20...+60 °C; relatív páratartalom 5–95 %.

Szállítási készlet: CNS-SW54 okosóra, töltőkábel (A típusú USB) óratartóval (kábel hossza 60 cm), gyors üzembehelyezési útmutató.

KÜLSŐ KINÉZET (A, B, C, D ábra). 1. A hajótest. 2. Képernyő. 3. Szíj. 4. Pulzuszámoló. 5. Óra töltőérintkezők. 6. Óratartó. 7. Óratartó töltő érintkezők. 8. Óratartó fedele. 9. " Push " ("Nyomja ") gomb. 10. Töltőkábel.

Ha bármilyen kérdése van, kérjük, küldjön egy e-mailt a **support@canyon.eu** e-mail címre, vagy írjon ránk csevegésben a **canyon.eu/user-help-desk** weboldalon, mielőtt készülékét a boltba vinné.

BIZTONSÁGOS HASZNÁLAT SZABÁLYAI

Csak a mellékelt óratartós töltőkábelt használja a készülék töltéséhez. Ne nyomja a képernyőt éles tárgyakkal, és ne gyakoroljon túl nagy nyomást. Ne szedje szét a készüléket és ne próbálja meg saját maga megjavítani. Ne ejtse le, ne dobja el és ne hajlítsa meg a készüléket. A sérülések elkerülése érdekében ne használjon repedésekkel vagy más hibákkal rendelkező órát. Csak akkor tisztítsa száraz vagy enyhén nedves ruhával, ha a készülék ki van kapcsolva és le van választva az áramellátásról.

HASZNÁLAT KEZDÉSE

A készülék töltése (C, D ábrák). Az első használat előtt tölts fel az órát. A töltés a mellékelt töltőkábellel és óratartóval történik. Nyissa fel az óratartó fedelét (8) az oldalán található "Push" ("Nyomja") gomb (9) megnyomásával. Helyezze az órát a tartóba (6) az óra töltőérintkezőinek (5) és az óratartó töltőérintkezőinek (7) összekapcsolásával. Zárja le az óratartó fedelét (8). Ha az óra helyesen van beállítva, a fedél (8) jellegzetes kattánással könnyen záródik. Ezután csatlakoztassa a töltőkábelt (10) az áramforráshoz. A teljesen feltöltött akkumulátor  ikonként jelenik meg.

FIGYELEM! A hálózati adapter nem tartozik a szállítási készlethez. Az adapter kimeneti paramétereinek DC 5,0 V / 0,5 A-nak kell lennie.

Bekapcsolás. Nyomja meg a készülék képernyőjét (2) és tartsa lenyomva 3–5 másodpercig, amíg egy számlap nem jelenik meg (lásd az F-1 ábrát).

Kikapcsolás. Miközben a tárcsával a képernyőn van, húzza lefelé. Nyomja meg a Ki gombot  (lásd az F-2 ábrát). Ezután erősítse meg vagy törölje a készülék leállítását.

Telepítse a Canyon Life alkalmazást, és csatlakozzon hozzá (E ábrát). Ahhoz, hogy az óra és az okostelefon együttműködjön, telepítse az ingyenes Canyon Life alkalmazást a QR-kód beolvasásával a Google Play vagy az App Store áruházhoz való ugráshoz (lásd a 3. oldalt). Aktiválja a BT-t mobil eszközén, és csatlakoztassa óráját az alkalmazáshoz (lásd az E ábra).

Számlap változtatása. Az óra 4 előre beállított óralappal rendelkezik, amelyek közül választhat. A számlap kiválasztásával kapcsolatos információ a teljes felhasználói útmutatóban a canyon.eu/drivers-and-manuals weboldalon elérhető.

MENÜ NAVIGÁCIÓ

Gyorsmenü (F, G ábra). Az óralap képernyőjén (E-1 ábra) csúsztassa lefelé az ujját felülről a gyorsmenü (F-2. ábra) eléréséhez. A képernyő tetején megjelenik az aktuális idő, valamint a töltöttségi szintre és a BT-csatlakozásra vonatkozó adatok. Az alábbiakban az üzemmódok és az óra beállítások közötti váltáshoz szükséges gombok találhatóak:



Fényerő.
A képernyő
fényerősségének
módosítása.



Ne zavarj mód. Kapcsolja ki
az értesítéseket és az
emlékeztetőket; működik az
ébresztőóra.



Az óra kikapcsolása.



Készülék információ:
óramodell neve; Mac cím;
firmware verzió.



Keressen egy csatlakoztatott mobilkészüléket.



Állítsa vissza az órabeállításokat az alapértelmezett értékekre.

Főmenü (G ábra). Az óralap képernyőjén csúsztassa balra az óra teljes funkcionális menüjét, amely hozzáférést biztosít az alkalmazásokhoz és a beállításokhoz.

Gyors hozzáférési képernyők menü (G ábra). Az óralap képernyőjén csúsztassa felfelé az ujját a következő alkalmazások és funkciók gyors eléréséhez: lépésszámláló; pulzusmérés; sport; alvásfigyelés; időjárás előrejelzés; ébresztő.

Értesítés menü (G ábra). Az óralap képernyőjén pöccintsen jobbra az elérhető értesítések és emlékeztetők listájának megtekintéséhez.

Megjegyzés. Az alkalmazások és az óra menüinek részletes leírása a teljes felhasználói kézikönyvben található, amely a canyon.eu/drivers-and-manuals oldalon érhető el.

HIBAEELHÁRÍTÁS

Az óra nem kapcsol be. Néhány percre töltsön a készüléket. Ha az óra nem töltődik, ellenőrizze az USB-kábelt és a töltőt.

Az okostelefon nem érzékeli az órát. Győződjön meg róla, hogy a BT aktív van az okostelefonján, és a helymeghatározó funkció be van kapcsolva. Győződjön meg róla, hogy az óra nincs csatlakoztatva egy másik okostelefonhoz.

Az okostelefonnal való kapcsolat elvesztése. Engedélyezze, hogy az alkalmazás a háttérben működjön, és távolítsa el minden korlátozást.

JÓTÁLLÁSI FELTÉTELEK

A garancia a végfelhasználónak történő kiskereskedelmi értékesítéstől számított 2 év, hacsak a helyi jogszabályok másként nem rendelkeznek. Az élettartam megegyezik a garanciaidővel. A garanciával kapcsolatos további információk a canyon.eu/warranty-terms oldalon találhatóak.

EGYSZERŰSÍTETT MEGFELELŐSÉGI NYILATKOZAT

Az ASBISc kijelenti, hogy a készülék megfelel a 2014/53/EU irányelvnek. A teljes EU-megfelelőségi nyilatkozat a következő weboldalon érhető el: canyon.eu/certificates.

A jelen dokumentumban szereplő összes információ előzetes értesítés nélkül változhat. A készülékre, a csatlakoztatási folyamatra, a tanúsítványokra, a garanciára és a minőségre, valamint a Canyon Life alkalmazás funkcióira vonatkozó naprakész információk és részletek a canyon.eu/drivers-and-manuals oldalon elérhető vonatkozó telepítési és felhasználói kézikönyvekben találhatóak. Minden védjegy és márka a megfelelő tulajdonosok tulajdonát képezi. További információ a weboldalon található. Kínában készült.

Gyártó: ASBISc Enterprises PLC, Iapetou, 1, Agios Athanasios, 4101, Limassol, Cyprus (Ciprus). Tel. +357-25-85-70-00, asbis.com.

Importőr: ASBIS IT Solutions Hungary Kft., Reitter Ferenc utca 46-48, 1135 Budapest, Magyarország; tel.: +361 236-10-00, fax: +361 236-10-10, asbis.hu.

INFORMAZIONI GENERALI

Il dispositivo **Canyon CNS-SW54** è un orologio intelligente che si collega al dispositivo mobile tramite l'applicazione **Canyon Life**. Dispone di un display touchscreen a colori ad alta risoluzione e di un cinturino in silicone. Il modello è dotato di un'ampia gamma di funzioni e di allenamenti sportivi.

Nota. Il dispositivo non è destinato ai bambini di età inferiore agli 8 anni.

Modelli: CNS-SW54BB (nero), CNS-SW54BG (verde), CNS-SW54WB (beige).

DESCRIZIONE DEL DISPOSITIVO

ATTENZIONE! I dati ottenuti con il dispositivo non sono indicatori medici.

Funzioni: misurazione della frequenza cardiaca; contapassi; cronometro; statistiche dettagliate sull'attività e monitoraggio del sonno; ottimizzazione per gli sport più diffusi (14 tipi); statistiche sull'allenamento sportivo; promemoria sul movimento; controllo remoto del lettore e della fotocamera mobile; quadranti intercambiabili; sveglia; meteo; allenamento alla respirazione; attivazione dello schermo con un gesto della mano. Supporto per le notifiche dalle app: Viber, Telegram, Facebook, WhatsApp, ecc.

Specifiche tecniche. Alimentazione (ingresso): 5,0 V DC / 0,5 A. Chip: PIXART PAR2860QN; 2,5 W; 64 MHz. RAM 32 KB, ROM 512 KB. Scheda di memoria (Flash): 64 MB, integrata, non rimovibile. BT: 5.3; -0,43 dBm; 2402-2480 MHz. Potenza del trasmettitore: < 0,20 mW. Portata massima della connessione wireless: 10 m. LCD: touchscreen; IPS; 1,7"; 240×280 pixel. Accelerometro: triassiale. Cardiofrequenzimetro: HRS3301. Corpo: 43,4×35,8×9,8 mm; policarbonato e plastica ABS. IP68. Cinturino: 250×20 mm (L×L); silicone. Peso: 35,5 g. Batteria: ai polimeri di litio, 3,7 V, 200 mAh, integrata, non rimovibile. Tempo di ricarica completa: fino a 3 ore. Durata di funzionamento: in modalità attiva fino a 5 giorni; in modalità standby fino a 12 giorni. Compatibilità: Android 7.0 o superiore (con i servizi Google Play), iOS 13.0 o superiore. Condizioni operative: temperatura -10...+50 °C; umidità relativa 5-95 %. Condizioni di stoccaggio: temperatura -20...+60 °C; umidità relativa 5-95 %.

Scopo di fornitura: orologio intelligente CNS-SW54, cavo di ricarica (USB tipo A) con supporto (lunghezza del cavo 60 cm), guida rapida.

Vista esterna (figure A, B, C, D). 1. Corpo. 2. Schermo. 3. Cinturino. 4. Cardiofrequenzimetro. 5. Contatti di ricarica dell'orologio. 6. Supporto. 7. Contatti di ricarica del supporto. 8. Coperchio del supporto. 9. Pulsante "Push" ("Premere"). 10. Cavo di ricarica.

In caso di domande, inviare un'e-mail all'indirizzo support@canyon.eu o chattare con noi all'indirizzo canyon.eu/user-help-desk prima di portare il dispositivo in negozio.

ISTRUZIONI PER UTILIZZO SICURO

Per caricare il dispositivo, utilizzare esclusivamente il cavo di ricarica con supporto in dotazione. Non premere lo schermo con oggetti appuntiti e non esercitare una pressione eccessiva. Non smontare o tentare di riparare il dispositivo da soli. Non far cadere, lanciare o piegare il dispositivo. Per evitare lesioni, non utilizzare un orologio con crepe o altri difetti. Pulire con un panno asciutto o leggermente umido solo quando il dispositivo è spento e scollegato dall'alimentazione.

INIZIO DI UTILIZZO

Carica (figure C, D). Caricare l'orologio prima di utilizzarlo per la prima volta. La ricarica avviene tramite il cavo di ricarica in dotazione con supporto. Aprire il coperchio del supporto (8) premendo il pulsante "Push" ("Premere") (9) sul lato. Inserire l'orologio nel supporto (6) collegando i contatti di carica dell'orologio (5) e i contatti di carica del supporto (7). Chiudere il coperchio del supporto (8). Il coperchio (8) si chiude facilmente con uno scatto udibile quando l'orologio è regolato correttamente. Collegare quindi il cavo di ricarica (10) all'alimentazione. La batteria completamente carica è indicata dall'icona .

ATTENZIONE! L'adattatore di corrente non è incluso nella fornitura. I parametri di uscita dell'adattatore devono essere DC 5,0 V / 0,5 A.

Accensione. Premere lo schermo del dispositivo (2) e tenerlo premuto per 3-5 secondi finché non appare un quadrante (vedi figura F-1).

Spegnimento. Nella schermata con il quadrante, scorrere verso il basso. Premere il pulsante di spegnimento  (vedi figura F-2). Quindi, confermare o annullare l'arresto del dispositivo.

Installare Canyon Life e collegarsi all'applicazione (figura E). Per far funzionare insieme l'orologio e lo smartphone, installare l'applicazione gratuita Canyon Life scansionando il codice QR per andare su Google Play o App Store (vedi pag. 3). Attivare il BT sul dispositivo mobile e collegare l'orologio all'applicazione (vedi figura E).

Cambio di quadranti. L'orologio offre una scelta di 4 quadranti preimpostati. Informazioni dettagliate sulla selezione del quadrante sono disponibili nel manuale di installazione e funzionamento all'indirizzo canyon.eu/drivers-and-manuals.

NAVIGAZIONE MENU

Menu rapido (figure F, G). Nella schermata del quadrante (fig. F-1), scorrere verso il basso per accedere al menu rapido (fig. F-2). L'ora corrente è indicata nella parte superiore dello schermo e sono disponibili dati sul livello di carica e sulla connettività BT. Di seguito sono riportati i pulsanti per la commutazione tra le modalità e le impostazioni dell'orologio:



Luminosità.
Modifica di livello di luminosità dello schermo.



Modalità "Non disturbare".
Disattivare le notifiche e i promemoria; la sveglia continua a funzionare.



Spegnere l'orologio.



Informazioni sul dispositivo: nome del modello di orologio; indirizzo MAC; versione del firmware.



Cercare un dispositivo mobile collegato.



Ripristino delle impostazioni predefinite dell'orologio.

Menu principale (figura G). Nella schermata del quadrante dell'orologio, scorrere verso sinistra per accedere al menu completo delle funzioni dell'orologio, che consente di accedere alle applicazioni e alle impostazioni.

Menu delle schermate di accesso rapido (figura G). Nella schermata del quadrante dell'orologio, scorrere verso l'alto per accedere rapidamente alle seguenti app e funzioni: contapassi; misurazione della frequenza cardiaca; sport; monitoraggio del sonno; previsioni meteo; sveglia.

Il menu di notifica (figura G). Nella schermata del quadrante dell'orologio, scorrere verso destra per visualizzare l'elenco delle notifiche e dei promemoria disponibili.

Nota. Una descrizione dettagliata delle applicazioni e dei menu dell'orologio è disponibile nel manuale d'uso completo, disponibile all'indirizzo canyon.eu/drivers-and-manuals.

RISOLUZIONE DEI PROBLEMI

L'orologio non è acceso. Caricare il dispositivo per alcuni minuti. Se l'orologio non si carica, controllare il cavo USB e il caricatore.

L'orologio non viene rilevato dallo smartphone. Assicurarsi che il BT sia attivato sullo smartphone e che la funzione di localizzazione sia attivata. Assicurarsi che l'orologio non sia collegato a un altro smartphone.

Perdita di comunicazione con lo smartphone. Consentire l'esecuzione dell'applicazione in background e rimuovere qualsiasi restrizione.

CONDIZIONI DI GARANZIA

La garanzia è di 2 anni dalla data di vendita al cliente finale, a meno che la legislazione locale non preveda diversamente. La durata di vita corrisponde al periodo di garanzia. Ulteriori informazioni sulla garanzia sono disponibili su canyon.eu/warranty-terms.

DICHIARAZIONE DI CONFORMITÀ SEMPLIFICATA

ASBISc dichiara che il dispositivo è conforme alla direttiva 2014/53/EU. Il testo completo della Dichiarazione di conformità UE è disponibile al seguente indirizzo web: canyon.eu/certificates.

Tutte le informazioni contenute in questo documento sono soggette a modifiche senza preavviso. Per informazioni e dettagli aggiornati sul dispositivo, sul processo di connessione, sui certificati, sulla garanzia e sulla qualità, nonché sulle funzionalità dell'applicazione Canyon Life, vedi i relativi manuali di installazione e d'uso disponibili all'indirizzo canyon.eu/drivers-and-manuals. Tutti i marchi e le marche sono di proprietà dei rispettivi titolari. Prodotto in Cina.

Produttore/Importatore: ASBISc Enterprises PLC, Iapetou, 1, Agios Athanasios, 4101, Limassol, Cyprus (Cipro). Tel. +357-25-85-70-00, asbis.com.

VISPĀRĪGA INFORMĀCIJA

Ierīce **Canyon CNS-SW54** ir viedpulkstenis, kas savienojas ar mobilo ierīci, izmantojot **Canyon Life** zīmolu lietotni. Aprīkots ar augstas izšķirtspējas krāsu skārienekrānu un silikona siksnīņu. Modelim ir plašs funkciju klāsts un sportiskas treniņu iespējas.

Piezīme. Ierīce nav paredzēta bērniem līdz 8 gadu vecumam.

Modeļi: CNS-SW54BB (melnā), CNS-SW54BG (zaļā), CNS-SW54WB (bēšā).

IERĪCES APRAKSTS

BRĪDINĀJUMS! Ar ierīci iegūtie dati nav medicīniski rādītāji.

Funkcijas: pulsa mērīšana; pedomets; hronometrs; detalizēta aktivitāšu statistika un miega uzraudzība; optimizācija populārākajiem sporta veidiem (14 veidi); sporta treniņu statistika; kustību atgādinājumi; atskaņotāja un mobilās kameras tālvadība; maināmas ciparnīcas; modinātājs; laikapstākļi; elpošanas treniņš; ekrāna aktivizēšana ar rokas vilcienu. Atbalsts paziņojumiem no lietotnēm: Viber, Telegram, Facebook, WhatsApp utt.

Tehniskās specifikācijas. Barošana (ieeja): DC 5,0 V / 0,5 A. Čipsets: PIXART PAR2860QN; 2,5 W; 64 MHz. RAM 32 KB, ROM 512 KB. Atmiņas karte (Flash): 64 MB, iebūvēta, neizņemama. BT: 5,3; -0,43 dBm; 2402–2480 MHz. Raidītāja jauda: < 0,20 mW. Maksimālais bezvadu savienojuma diapazons: 10 m. LCD ekrāns: skāriens; IPS; 1,7"; 240×280 pikseļi. Akselerometrs: trīsasu. Pulsometrs: HRS3301. Korpuss: 43,4×35,8×9,8 mm; polikarbonāts un ABS plastmasa. IP68. Sikсна: 250×20 mm (G×P); silikons. Svars: 35,5 g. Akumulators: litija polimēra, 3,7 V, 200 mAh, iebūvēts, neizņemams. Pilnas uzlādes laiks: līdz 3 st. Darbības laiks: aktīvā režīmā līdz 5 dienām; gaidīšanas režīmā līdz 12 dienām. Savietojamība: Android 7.0 un jaunākas versijas ar Google Play pakalpojumiem atbalstu, iOS 13.0 un jaunākas versijas. Darba apstākļi: temperatūra -10...+50 °C; rel. mitrums 5–95 %. Uzglabāšanas apstākļi: temperatūra -20...+60 °C; rel. mitrums 5–95 %.

Piegādes komplekts: viedpulkstenis CNS-SW54, lādēšanas kabelis (USB Type A) ar turētāju (kabeļa garums 60 cm), ātrā lietošanas pamācība.

IZSKATS (A, B, C, D attēli). 1. Korpuss. 2. Ekrāns. 3. Sikсна. 4. Pulsometrs. 5. Pulksteņa uzlādes kontakti. 6. Turētājs. 7. Turētāja uzlādes kontakti. 8. Turētāja vāciņš. 9. "Push" ("Nospieš") poga. 10. Uzlādes kabelis.

Ja jums ir kādi jautājumi, pirms nogādāt ierīci veikalā, lūdzu, rakstiet mums uz support@canyon.eu vai sazinieties ar mums tērēšanas vietnē canyon.eu/user-help-desk.

DROŠAS LIETOŠANAS NOTEIKUMI

Ierīces uzlādei izmantojiet tikai komplektā iekļauto uzlādes kabeli ar turētāju. Nepieskarieties ekrānu ar asiem priekšmetiem un neizmantojiet pārāk lielu spiedienu. Nedemontējiet un nemēģiniet salabot ierīci paši. Ierīci nedrīkst nomest, mest vai saliekt. Lai izvairītos no traumām, nelietojiet pulksteni ar plaisām vai citiem defektiem. Tīriet tikai ar sausu vai nedaudz mitru drānu, kad ierīce ir izslēgta un atvienota no elektrotilka.

LIETOŠANAS SĀKUMS

Uzlāde (C, D attēli). Pirms pirmās lietošanas reizes uzlādējiet pulksteni. Uzlāde tiek veikta, izmantojot komplektā iekļauto uzlādes kabeli ar turētāju. Atveriet turētāja vāciņu (8), nospiežot sānos esošo pogu "Push" ("Nospieš") (9). Ievietojiet pulksteni turētājā (6), savienojot pulksteņa uzlādes kontaktus (5) un turētāja uzlādes kontaktus (7). Aizveriet turētāja vāku (8). Kad pulkstenis ir pareizi noregulēts, vāciņš (8) viegli aizveras ar dzirdamu klikšķi. Pēc tam pievienojiet uzlādes kabeli (10) barošanas avotam. Pilnībā uzlādētu akumulatoru norāda ikona .

BRĪDINĀJUMS! Strāvas adapteris nav iekļauts piegādes komplektā. Adaptera izejas parametriem jābūt DC 5,0 V / 0,5 A.

Izslēgšana. Pieskarieties ierīces ekrānu (2) un turiet 3–5 sekundes, līdz parādās ciparnīca (sk. F-1 attēlu).

Izslēgšana. Ciparnīcas ekrānā, velciet uz leju. Pieskarieties izslēgšanas pogu  (sk. F-2 attēlu). Pēc tam apstipriniet vai atceliet ierīces izslēgšanu.

Canyon Life instalēšana un pievienošana lietotnei (E attēls). Lai pulksteņa un viedtālruna sadarbība būtu iespējama, instalējiet bezmaksas lietotni Canyon Life, skenējot QR kodu, lai dotos uz Google Play vai App Store (sk. 3. lpp.). Aktivizējiet BT mobilajā ierīcē un savienojiet pulksteni ar lietotni (sk. E attēlu).

Ciparnīcu maiņa. Pulkstenim ir 4 iepriekš iestatītas ciparnīcas, no kurām izvēlēties. Sīkāka informācija par ciparnīcas izvēli ir pieejama pilnajā lietotāja rokasgrāmatā vietnē canyon.eu/drivers-and-manuals.

NAVIGĀCIJA IZVĒLNĒ

Ātrā izvēlne (F, G attēli). Ciparnīcas ekrānā (F-1 attēls), pārvelciet uz leju, lai pārietu uz ātro izvēlni (F-2 attēls). Ekrāna augšdaļā ir norādīts pašreizējais laiks, kā arī ir pieejami dati par uzlādes līmeni un BT savienojumu. Zemāk ir norādītas pogas režīmu un pulksteņa iestatījumu pārslēgšanai:



Spilgtums.
Ekrāna spilgtuma līmena
maiņa.



"Netraucēt" režīms.
Paziņojumu un atgādinājumu
izslēgšana; modinātājs
joprojām darbojas.



Pulksteņa izslēgšana.



Informācija par ierīci:
pulksteņa modeļa
nosaukums; MAC adrese;
programmaparatūras versija.

Savienoto mobilo ierīces
meklēšana.

Pulksteņa noklusējuma
iestatījumu atiestatīšana.

Galvenā izvēlne (G attēls). Ciparnīcas ekrānā, pārvelciet pa kreisi, lai piekļūtu pulksteņa pilnas funkcijas izvēlei, kas nodrošina piekļuvi lietotnēm un iestatījumiem.

Ātrās piekļuves ekrānu izvēlne (G attēls). Ciparnīcas ekrānā, pavelciet uz augšu, lai ātri piekļūtu šādām lietotnēm un funkcijām: pedometrs; pulsa mērīšana; sports; miega uzraudzība; laika prognoze; modinātājs.

Paziņojumu izvēlne (G attēls). Lai skatītu pieejamo paziņojumu un atgādinājumu sarakstu, pulksteņa sejas ekrānā pārvelciet pa labi.

Piezīme. Detalizēts lietotņu un pulksteņa izvēlņu apraksts ir pieejams pilnajā lietotāja rokasgrāmatā, kas pieejama vietnē canyon.eu/drivers-and-manuals.

PROBLĒMU NOVĒRŠANA

Pulkstenis nav ieslēgts. Uzlādējiet ierīci dažas minūtes. Ja pulkstenis netiek uzlādēts, pārbaudiet USB kabeli un lādētāju.

Viedtālrunis neatrod pulksteni. Pārliedzieties, ka viedtālrunī ir aktivizēts BT un ir ieslēgta atrašanās vietas noteikšanas funkcija. Pārliedzieties, ka pulkstenis nav savienots ar citu viedtālruni.

Zudusi saziņa ar viedtālruni. Ļaujiet lietotnei darboties fonā un noņemiet visus ierobežojumus.

GARANTIJAS NOTEIKUMI

Garantijas laiks ir 2 gadi no mazumtirdzniecības datuma, sākot no mazumtirdzniecības datuma galapatērētājam, ja vien vietējos tiesību aktos nav noteikts citādi. Eksploatācijas laiks ir vienāds ar garantijas laiku. Plašāka informācija par garantiju ir pieejama vietnē canyon.eu/warranty-terms.

VIENKĀRŠOTA ATBILSTĪBAS DEKLARĀCIJA

ASBISc ar šo paziņo, ka ierīce atbilst Direktīvai 2014/53/EU. Pilns ES atbilstības deklarācijas teksts ir pieejams šādā tīmekļa adresē: canyon.eu/certificates.

Visa šajā dokumentā sniegtā informācija var tikt mainīta bez iepriekšēja brīdinājuma. Jaunāko informāciju un sīkāku informāciju par ierīci, savienošanas procesu, sertifikātiem, garantiju un kvalitāti, kā arī par Canyon Life lietotnes funkcionalitāti skatiet attiecīgajās uzstādīšanas un lietošanas rokasgrāmatās, kas pieejamas vietnē canyon.eu/drivers-and-manuals. Visas preču zīmes un zīmoli ir to attiecīgo īpašnieku īpašums. Ražots Ķīnā.

Ražotājs: ASBISc Enterprises PLC, Iapetou, 1, Agios Athanasios, 4101, Limassol, Cyprus (Kipra). Tālr.: +357-25-85-70-00, asbis.com.

Importētājs: SIA "ASBIS BALTICS"; Bauskas iela, 58a, LV-1004, Rīga, Latvija. Tālr.: +371 66047820, asbis.lv.

BENDROJI INFORMACIJA

Įrenginys **Canyon CNS-SW54** yra išmanusis laikrodis, kuris per **Canyon Life** firminę programėlę prisijungia prie jūsų mobiliojo įrenginio. Turį didelės skiriamosios gebos spalvotą jutiklinį ekraną ir silikoninį dirželį. Modelis pasižymi plačiu funkcijų spektru ir sportiškais treniruotėmis.

Pastaba. Įrenginys nėra skirtas jaunesniems nei 8 metų vaikams.

Modeliai: CNS-SW54BB (juodas spalvos), CNS-SW54BG (žalias spalvos), CNS-SW54WB (smėlio spalvos).

ĮRENGINIO APRAŠYMAS

DĖMESIO! Duomenys, gauti naudojant įrenginį, nėra medicininiai rodikliai.

Funkcijos: pulso matavimas; žingsniavimas; chronometras; išsami aktyvumo statistika ir miego stebėjimas; optimizavimas populiarioms sporto šakoms (14 šakos); sporto treniruočių statistika; judėjimo priminimai; nuotolinis grotuvo ir mobiliosios kameros valdymas; keičiami laikrodžio ciferblatai; žadintuvas; orai; kvėpavimo treniruotės; ekrano aktyvinimas rankos mostelėjimu. Programėlių pranešimų palaikymas: Viber, Telegram, Facebook, WhatsApp ir kt.

Techninės specifikacijos. Maitinimas (įvestis): DC 5,0 V / 0,5 A. 2,5 W; 64 MHz. Lustų rinkinys: PIXART PAR2860QN; 2,5 W; 64 MHz. RAM 32 KB, ROM 512 KB. Atminties kortelė (Flash): 64 MB, integruota, neišimama. BT: 5.3; -0,43 dBm; 2402–2480 MHz. Siųstuvo galia: < 0,20 mW. Didžiausias belaidžio ryšio atstumas: 10 m. LCD ekranas: jutiklinis; IPS; 1,7"; 240×280 taškų. Akselerometras: trijų ašių. Pulsometras: HRS3301. Korpusas: 43,4×35,8×9,8 mm; polikarbonatas ir ABS plastikas. IP68. Dirželis: 250×20 mm (I×P); silikonas. Svoris: 35,5 g. Akumuliatorius: ličio polimero, 3,7 V, 200 mAh, įmontuotas, neišimamas. Visiško įkrovimo laikas: iki 3 val. Veikimo laikas: aktyvioju režimu – iki 5 dienų; budėjimo režimu – iki 12 dienų. Suderinamumas: Android 7.0 ir naujesnės versijos (su Google Play paslaugomis), iOS 13.0 ir naujesnės versijos. Darbo sąlygos: temperatūra -10...+50 °C; sant. drėgmė 5–95 %. Laikymo sąlygos: temperatūra -20...+60 °C; sant. drėgmė 5–95 %.

Priedama: CNS-SW54 išmanusis laikrodis, įkrovimo laidas (USB Type A) su laikikliu (laido ilgis 60 cm), trumpas pradžios vadovas.

IŠVAIZDAS (A, B, C, D paveikslėliai). 1. Korpusas. 2. Ekranas. 3. Dirželis. 4. Pulsometras. 5. Laikrodžio įkrovimo kontaktai. 6. Laikiklis. 7. Laikiklio įkrovimo kontaktai. 8. Laikiklio dangtelis. 9. „Push“ („Paspausti“) mygtuką. 10. Įkrovimo laidas.

Kilus kokiems nors klausimams, prieš atnešdami įrenginį į parduotuvę, parašykite mums elektroniniu adresu **support@canyon.eu** arba adresu **canyon.eu/user-help-desk** esančiame pokalbyje.

SAUGAUS NAUDOJIMO TAISYKLĖS

Įkraukite įrenginį tik naudodami pridedamą įkrovimo kabelį su laikikliu. Nebakstelėkite ekrano aštriais daiktais arba per stipriai. Neardykite ir nebandykite patys taisyti įrenginio. Nenuleiskite, nemeskite ir nelenkite įrenginio. Kad išvengtumėte sužalojimų, nenaudokite įrenginio su įtrūkimais ar kitais defektais. Valykite tik sausu arba šiek tiek drėgnu skudurėliu, kai įrenginys yra išjungtas ir atjungtas nuo maitinimo šaltinio.

NAUDOJIMO PRADŽIA

Įkrovimas (C, D paveikslėliai). Prieš naudodami laikrodį pirmą kartą, įkraukite jį. Įkraunama naudojant pridedamą įkrovimo laidą su laikikliu. Atidarykite laikiklio dangtelį (8) paspausdami šone esantį mygtuką "Push" („Paspausti“) (9). Įdėkite laikrodį į laikiklį (6) sujungdami laikrodžio įkrovimo kontaktus (5) ir laikiklio įkrovimo kontaktus (7). Uždarykite laikiklio dangtelį (8). Kai laikrodis tinkamai sureguliuotas, dangtelis (8) lengvai užsidaro su girdimu spragtelėjimu. Tada prijunkite įkrovimo kabelį (10) prie maitinimo šaltinio. Visiškai įkrautą akumuliatorių rodo piktograma .

DĖMESIO! Maitinimo adapteris į pristatymo apimtį neįtrauktas. Adapterio išėjimo parametrai turi būti DC 5,0 V / 0,5 A.

Įjungimas. Bakstelėkite įrenginio ekraną (2) ir palaikykite 3–5 sekundes, kol pasirodys ciferblatas (žr. F-1 paveikslėlį).

Išjungimas. Ciferblato ekrane, braukite žemyn. Bakstelėkite išjungimo mygtuką  (žr. F-2 paveikslėlį). Tada patvirtinkite arba atšaukite įrenginio išjungimą.

Canyon Life diegimas ir prisijungimas prie programos (E paveikslėlis). Kad laikrodis ir išmanusis telefonas veiktų kartu, įdiekite nemokamą Canyon Life programėlę nuskaitydami QR kodą ir eidami į Google Play arba App Store (žr. 3 psl.). Mobiliuoju įrenginiu įjunkite BT ir prijunkite laikrodį prie programos (žr. E paveikslėlį).

Ciferblatų keitimas. Laikrodyje galima rinktis iš 4 iš anksto nustatytų ciferblatų. Išsami informacija apie ciferblato pasirinkimą pasiekama pilname eksploatavimo vadove adresu canyon.eu/drivers-and-manuals.

MENIU NAVIGACIJA

Greitasis meniu (F, G paveikslėliai). Būdami ekrane su rinkikliu (F-1 paveikslėlis), braukite žemyn, kad pereitumėte į greitąjį meniu (F-2 paveikslėlis). Ekranu viršuje rodomas esamas laikas, taip pat pateikiami duomenys apie įkrovos lygį ir BT ryšį. Žemiau padėti režimų ir laikrodžio nustatymų perjungimo mygtukai:



Ryškusmas.
Ekranu ryškumo lygio keitimas.



„Netrukdyti“ režimas. Išjunkite pranešimus ir priminimus; žadintuvas vis tiek veikia.



Laikrodžio išjungimas.



Informacija apie įrenginį: laikrodžio modelio pavadinimas; MAC adresas; programinės įrangos versija.



Ieškokite prijungto mobiliojo įrenginio.



Laikrodžio numatytųjų nustatymų atkūrimas.

Pagrindinis meniu (G paveikslėlis). Būdami laikrodžio ciferblato ekrane braukite į kairę, kad patektumėte į visą laikrodžio funkcijų meniu ir galėtumėte naudotis programomis ir nustatymais.

Greitosios prieigos ekranų meniu (G paveikslėlis). Būdami laikrodžio ciferblato ekrane, braukite aukštyn, kad greitai pasiektumėte šias programėles ir funkcijas: žingsniavimas; širdies ritmo matavimas; sportas; miego stebėjimas; orų prognozė; žadintuvas.

Pranešimų meniu (G paveikslėlis). Būdami laikrodžio ciferblato ekrane, braukite į dešinę, kad peržiūrėtumėte galimų pranešimų ir priminimų sąrašą.

Pastaba. Išsamų programėlių ir laikrodžio meniu aprašymą rasite išsamiaame naudotojo vadove, kurį rasite adresu canyon.eu/drivers-and-manuals.

TRIKČIŲ PAIEŠKA IR ŠALINIMAS

Laikrodis neįsijungia. Įkraukite įrenginį kelias minutes. Jei laikrodis neįkraunamas, patikrinkite USB kabelį ir įkroviklį.

Išmanusis telefonas neranda laikrodžio. Įsitikinkite, kad išmaniajame telefone įjungta BT funkcija ir įjungta vietos nustatymo funkcija. Įsitikinkite, kad laikrodis nėra prijungtas prie kito išmaniojo telefono.

Ryšio su išmaniuoju telefonu praradimas. Suteikite programėlei leidimą veikti fone ir panaikinkite visus apribojimus.

GARANTIJOS SĄLYGOS

Garantinis laikotarpis yra 2 metai nuo įrenginio pardavimo mažmeniniame tinkle galutiniam pirkėjui dienos, jei vietos teisės aktai nenumatyta kitaip. Tarnavimo laikas yra lygus garantiniam laikotarpiui. Papildoma informacija apie garantiją pasiekama adresu canyon.eu/warranty-terms.

SUPAPRASTINTA ATITIKTIES DEKLARACIJA

ASBISc pareiškia, kad prietaisas atitinka Direktyvą 2014/53/EU. Visą ES atitikties deklaracijos tekstą galima rasti šiuo interneto adresu: canyon.eu/certificates.

Visa šiame dokumente pateikta informacija gali būti pakeista be išankstinio naudotojo įspėjimo. Aktualią ir išsamią informaciją apie įrenginį, prijungimo procesą, sertifikatus, garantiją ir kokybę, o taip pat apie programėlės Canyon Life funkcines galimybes žr. atitinkamuose įdiegimo ir eksploatavimo vadovuose, pasiekiamuose adresu canyon.eu/drivers-and-manuals. Visi prekių ženklai yra jų atitinkamų savininkų nuosavybė. Pagaminta Kinijoje.

Gamintojas: ASBISc Enterprises PLC, Iapetou, 1, Agios Athanasios, 4101, Limassol, Cyprus (Kipras). Tel.: +357-25-85-70-00, asbis.com.

Importuotojas: SIA „ASBIS BALTICS“; Bauskas iela, 58a, LV-1004, Rīga, Latvija. Tel.: +371 66047820, asbis.lv.

ALGEMENE INFORMATIE

De **Canyon CNS-SW54** is een smartwatch dat verbinding maakt met je mobiele apparaat via de **Canyon Life**-app. Voorzien van een kleuren aanraakscherm met hoge resolutie en een siliconen band. Een kenmerk van het model is een grote selectie aan functies en sporttraining.

Opmerking. Het apparaat is niet bedoeld voor kinderen jonger dan 8 jaar.

Modellen: CNS-SW54BB (zwarte), CNS-SW54BG (groene), CNS-SW54WB (beige).

APPARAATBESCHRIJVING

WAARSCHUWING! De met het apparaat verkregen gegevens zijn geen medische indicatoren.

Functies: hartslagmeting; stappenteller; stopwatch; gedetailleerde activiteitsstatistieken en slaapmonitoring; optimalisatie voor populaire sporten (14 typen); statistieken voor sporttraining; bewegingsherinneringen; afstandsbediening van speler en mobiele camera; verwisselbare wijzerplaten; wekker; weer; ademtraining; het scherm aanzetten met een zwaai van hand. Ondersteuning voor meldingen van apps: Viber, Telegram, Facebook, WhatsApp, enz.

Technische specificaties. Voeding (ingang): DC 5,0 V / 0,5 A. 2,5 W; 64 MHz. Chip: PIXART PAR2860QN; 2,5 W; 64 MHz. RAM 32 KB, ROM 512 KB. Geheugenkaart (Flash): 64 MB, ingebouwde, niet-verwijderbare. BT: 5.3; -0.43 dBm; 2402-2480 MHz. Zendvermogen: < 0,20 mW. Maximaal draadloos verbindingbereik: 10 m. LCD-scherm: aanraakscherm; IPS; 1,7"; 240×280 pixels. Versnellingsmeter: drie-assige. Hartslagmonitor: HRS3301. Horlogekast: 43,4×35,8×9,8 mm; polycarbonaat en ABS kunststof. IP68. Horlogeband: 250×20 mm (L×B); siliconen. Gewicht: 35,5 g. Accu: LiPo, 3,7 V, 200 mAh, ingebouwde, niet-verwijderbare. Volledige oplaadtijd: tot 3 uur. Gebruiksduur: in actieve modus tot 5 dagen; in stand-by modus tot 12 dagen. Compatibiliteit: Android 7.0 en hoger (met Google Play-services), iOS 13.0 en hoger. Bedrijfsomstandigheden: temperatuur -10...+50 °C; relatieve vochtigheid 5-95 %. Opslagcondities: temperatuur -20...+60 °C; relatieve vochtigheid 5-95 %.

Verpakkingsinhoud: CNS-SW54 smartwatch, oplaadkabel (USB Type A) met houder (kabellengte 60 cm), korte gebruikershandleiding.

UITERLIJK (afbeeldingen A, B, C, D). 1. Horlogekast. 2. Scherm. 3. Horlogeband. 4. Hartslagmonitor. 5. Oplaadcontacten van het horloge. 6. Houder. 7. Oplaadcontacten van de houder. 8. Deksel van de houder. 9. De 'Push' ('Druk') knop. 10. Oplaadkabel.

Mocht u vragen hebben, stuur ons dan een e-mail op support@canyon.eu of chat met ons op canyon.eu/user-help-desk voordat u uw apparaat naar de winkel brengt.

REGELS VOOR VEILIG GEBRUIK

Gebruik alleen de meegeleverde oplaadkabel met houder om het apparaat op te laden. Druk niet met scherpe voorwerpen op het scherm en oefen niet te veel druk uit. Haal het apparaat niet uit elkaar en probeer het niet zelf te repareren. Laat het apparaat niet vallen, gooi er niet mee en buig het niet. Gebruik geen smartwatch met barsten of andere defecten om letsel te voorkomen. Reinig het apparaat pas met een droge of licht vochtige doek als het apparaat is uitgeschakeld en losgekoppeld van het stroomnet.

START VAN GEBRUIK

Opladen (afbeeldingen C en D). Laad uw horloge op voordat u het voor de eerste keer gebruikt. Opladen gebeurt met de meegeleverde oplaadkabel met houder. Open het deksel van de houder (8) door op de 'Push' ('Druk') knop (9) aan de zijkant te drukken. Plaats het horloge in de houder (6) door de oplaadcontacten van het horloge (5) en de oplaadcontacten van de houder (7) met elkaar te verbinden. Sluit het deksel van de houder (8). Wanneer het horloge correct is geïnstalleerd, sluit het deksel (8) gemakkelijk met een karakteristieke klik. Sluit vervolgens de oplaadkabel (10) aan op de voeding. Een volledig opgeladen accu wordt aangegeven door het pictogram .

WAARSCHUWING! De stoomadapter wordt niet meegeleverd. De uitgangsparemeters van de adapter moeten DC 5,0 V / 0,5 A zijn.

Aanzetten. Tik op het scherm van het apparaat (2) en houd 3–5 seconden ingetikt tot een wijzerplaat verschijnt (zie afbeelding F-1).

Uitschakeling. Veeg op het scherm met de wijzerplaat omlaag. Tik op de uitknop  (zie afbeelding F-2). Bevestig of annuleer vervolgens het uitschakelen van het apparaat.

Installeer Canyon Life en maak verbinding met de app (afbeelding E). Om uw horloge en smartphone samen te laten werken, installeert u de gratis Canyon Life-app door de QR-code te scannen en naar Google Play of App Store te gaan (zie p. 3). Activeer BT op het mobiele apparaat en verbind het horloge met de app (zie afbeelding E).

Verandering van wijzerplaten. Het horloge heeft keuze uit 4 vooraf ingestelde wijzerplaten. Gedetailleerde informatie over de keuze van de wijzerplaat vindt u in de volledige bedieningshandleiding op canyon.eu/drivers-and-manuals.

MENUNAVIGATIE

Snelmenu (afbeeldingen F, G). Veeg op het scherm met de draaischijf (afb. F-1) naar beneden om naar het snelmenu te gaan (afb. F-2). Boven aan het scherm wordt de huidige tijd weergegeven, evenals informatie over de batterijstatus en BT-verbinding. Hieronder staan de knoppen voor het schakelen van modi en instellingen van de horloges:



Helderheid.

Het helderheidsniveau van het scherm wijzigen.



'Niet storen'-modus. Schakel meldingen en herinneringen uit; de wekker werkt nog steeds.



Het horloge uitzetten.



Informatie over het apparaat: modelnaam van het horloge; MAC-adres; firmwareversie.



Zoek naar een verbonden mobiel apparaat.



Het horloge resetten naar de standaardinstellingen.

Hoofdmenu (afbeelding G). Veeg op het scherm met de wijzerplaat naar links om het volledige functiemenu van het horloge te openen, waarmee u toegang krijgt tot de apps en instellingen.

Snelle toegangsscherm menu (afbeelding G). Veeg op het scherm van de wijzerplaat omhoog om snel toegang te krijgen tot de volgende apps en functies: stappenteller, hartslagmeting, sport, slaapmonitor, weersvoorspelling, wekker.

Het meldingenmenu (afbeelding G). Veeg op het scherm van de wijzerplaat naar rechts om de lijst met beschikbare meldingen en herinneringen weer te geven.

Opmerking. Een gedetailleerde beschrijving van de apps en horlogemenu's is beschikbaar in de volledige gebruikershandleiding, beschikbaar op canyon.eu/drivers-and-manuals.

ZOEKEN EN OPLOSSEN VAN PROBLEMEN

Het horloge is niet ingeschakeld. Laad het apparaat een paar minuten op. Als het horloge niet wordt opgeladen, controleer dan de USB-kabel en de oplader.

Het horloge wordt niet gedetecteerd door de smartphone. Zorg ervoor dat BT is geactiveerd op uw smartphone en dat de locatiefunctie is zette aan. Zorg ervoor dat het horloge niet verbonden is met een andere smartphone.

Verlies van verbinding met een smartphone. Laat de app op de achtergrond draaien en verwijder alle beperkingen.

GARANTIEVOORWAARDEN

De garantie bedraagt 2 jaar vanaf de datum van verkoop aan de eindgebruiker, tenzij de plaatselijke wetgeving anders bepaalt. De levensduur is gelijk aan de garantieperiode. Meer informatie over de garantie is beschikbaar op canyon.eu/warranty-terms.

VEREENVOUDIGDE CONFORMITEITSVERKLARING

ASBISc verklaart hierbij dat het apparaat voldoet aan Richtlijn 2014/53/EU. De volledige tekst van de EU-conformiteitsverklaring is te vinden op het volgende webadres: canyon.eu/certificates.

Alle informatie in dit document kan zonder voorafgaande kennisgeving worden gewijzigd. Actuele informatie en details over het apparaat, verbindingproces, certificaten, garantie en kwaliteit evenals de functionaliteit van de Canyon Life-app vindt u in de betreffende installatie- en gebruikershandleidingen op canyon.eu/drivers-and-manuals. Alle handelsmerken en merknamen zijn eigendom van hun respectieve eigenaars. Gemaakt in China.

Fabrikant/Importeur: ASBISc Enterprises PLC, Iapetou, 1, Agios Athanasios, 4101, Limassol, Cyprus. Tel. +357-25-85-70-00, asbis.com.

GENERELL INFORMASJON

Enheten **Canyon CNS-SW54** er en smartklokke koblet til en mobil enhet gjennom **Canyon Lives** proprietære applikasjon. Den har en høyopløselig fargeberøringsskjerm og en silikonreim. Et særtrekk ved modellen er et stort utvalg funksjoner og sportstrening.

Merk. Enheten er ikke beregnet på barn under 8 år.

Modeller: CNS-SW54BB (svart farge), CNS-SW54BG (grønn farge), CNS-SW54WB (beige farge).

ENHETSBEKRIVELSE

NB! Dataene innhentet ved bruk av enheten er ikke medisinske indikatorer.

Funksjoner: pulsmåling; skritteller; stoppeklokke; detaljert aktivitetsstatistikk og søvnovervåking; optimalisering for populære sporter (14 typer); sportstreningstatistikk; bevegelsespåminnelser; fjernkontroll av spilleren og kameraet til den mobile enheten; utskiftbare urskiver; alarm; vær; pustetrening; slå på skjermen med en håndbevegelse. Støtte for varsler fra applikasjoner: Viber, Telegram, Facebook, WhatsApp osv.

Spesifikasjoner. Strømforsyning (inngang): DC 5,0 V / 0,5 A. Brikke: PIXART PAR2860QN; 2,5 W; 64 MHz. RAM 32 KB, ROM 512 KB. Minnekort (Flash): 64 MB, innebygd, ikke-avtakbart. BT: 5.3; -0,43 dBm; 2402–2480 MHz. Sendereffekt: < 0,20 mW. Maksimal trådløs rekkevidde: 10 m. LCD-skjerm: berøringsskjerm; IPS; 1,7 tommer; 240×280 piksler. Akselerometer: tre akser. Pulsmåler: HRS3301. Kropp: 43,4×35,8×9,8 mm; polykarbonat og ABS-plast. IP68. Reim: 250×20 mm (L×B); silikon. Vekt: 35,5 g. Batteri: litiumpolymer, 3,7 V, 200 mAh, innebygd, ikke-avtakbart. Full ladetid: opptil 3 t. Arbeidets varighet: i modus for aktiv bruk opptil 5 dager; standbytid opptil 12 dager. Kompatibilitet: Android 7.0 og nyere (med støtte for Google Play Services), iOS 13.0 og nyere. Driftsforhold: temperatur -10...+50 °C; rel. luftfuktighet 5–95 %. Lagringsforhold: temperatur -20...+60 °C; rel. luftfuktighet 5–95 %.

Innhold: CNS-SW54 smartklokke, ladekabel (USB Type A) med holder (kabel lengde 60 cm), hurtig bruksanvisning.

UTSEENDE (figurene A, B, C, D). 1. Kropp. 2. Skjerm. 3. Reim. 4. Pulsmåler. 5. Ladekontakter til klokken. 6. Holder. 7. Ladekontakter til holderen. 8. Holderdeksel. 9. Knapp «Push» («Trykk»). 10. Ladekabel.

Hvis du har spørsmål, vennligst kontakt oss via support@canyon.eu eller chat på canyon.eu/user-help-desk før du tar enheten med til butikken.

REGLER FOR SIKKER BRUK

For å lade enheten, bruk kun den medfølgende ladekabelen med holder. Ikke trykk på skjermen med skarpe gjenstander eller bruk for mye press. Ikke demonter enheten eller forsøk å reparere den selv. Ikke slipp, kast eller bøy enheten. For å unngå skade, ikke bruk klokken med sprekker eller andre defekter. Rengjør med en tørr eller lett fuktet klut først etter at du har slått av enheten og koblet den fra strømmettet.

IGANGKØRING

Lading (figurene C, D). Lad klokken før første gangs bruk. Lading gjøres ved hjelp av den medfølgende ladekabelen med holder. Åpne holderdekselet (8) ved å trykke på knappen «Push» («Trykk») (9) på siden. Plasser klokken i holderen (6) ved å koble sammen ladekontaktene til klokken (5) og ladekontaktene til holderen (7). Lukk holderdekselet (8). Når klokken er riktig innstilt, lukkes dekslet (8) enkelt med et karakteristisk klikk. Koble deretter ladekabelen (10) til strømkilden. Et fulladet batteri vises som ikonet .

NB! Strømadapteren er ikke inkludert. Utgangsparametere til adapteren må være DC 5,0 V / 0,5 A.

Påslagning. Trykk og hold enhetens skjerm (2) i 3–5 sekunder til urskiven vises (se figur F-1).

Avslagning. Sveip ned fra urskiven. Trykk på avslutningsknappen  (se figur F-2). Deretter bekrefter eller avbryter du å slå av enheten.

Installer Canyon Life og koble til appen (figur E). For å pare klokken og smarttelefonen, installer den gratis Canyon Life-appen ved å skanne QR-koden for å gå til Google Play eller App Store (se s. 3). Aktiver BT på mobilenheten din og koble klokken til appen (se figur E).

Endre urskiven. Klokken har 4 forhåndsinnstilte urskiver å velge mellom. Detaljert informasjon om valg av urskive er tilgjengelig i den fullstendige driftshåndboken på canyon.eu/drivers-and-manuals.

MENYNAVIGASJON

Hurtigmeny (figurene F, G). Fra urskiveskjermen (fig. F-1), sveip ned for å få tilgang til hurtigmenyen (fig. F-2). Øverst på skjermen vises gjeldende tid, samt data om ladenivå og BT-tilkobling. Nedenfor er knappene for å bytte modus og klokkeinnstillinger:



Lysstyrke.
Endrer skjermens lysstyrkenivå.



«Ikke forstyr»-modus. Slår av varsler og påminnelser; vekkerklokken fungerer.



Slår av klokken.



Enhetsinformasjon:
klokkens modellnavn;
MAC-adresse;
fastvareversjon.



Søker etter en tilkoblet mobilenhet.



Tilbakestill klokkeinnstillingene til standardverdiene.

Hovedmeny (figur G). Fra urskiveskjermen, sveip til venstre for å få tilgang til klokkens fullfunksjonelle meny, som gir deg tilgang til apper og innstillinger.

Hurtigtilgangsskjermmeny (figur G). Fra urskiveskjermen, sveip opp for rask tilgang til følgende apper og funksjoner: skritteller; pulsmåling; sport; søvnovervåking; værmelding; vekkerklokke.

Varslingsmeny (figur G). Sveip til høyre på urskiven for å se en liste over tilgjengelige varsler og påminnelser.

Merk. En detaljert beskrivelse av applikasjonene og klokkeenyene er tilgjengelig i den fullstendige driftshåndboken som er tilgjengelig på canyon.eu/drivers-and-manuals.

FEILSØKING

Klokken slår seg ikke på. Lad enheten din på noen få minutter. Hvis klokken ikke lades, sjekk USB-kabelen og laderen.

Klokken oppdages ikke av smarttelefonen. Sørg for at BT er aktivert på smarttelefonen din og plasseringsfunksjonen er slått på. Sørg for at klokken ikke er koblet til en annen smarttelefon.

Mistet forbindelsen med smarttelefonen. Gi appen tillatelse til å kjøre i bakgrunnen og fjern alle begrensninger.

GARANTIBETINGELSER

Garanti – 3 år fra datoen for salg av enheten i et forhandlernetverk til den endelige kjøperen, med mindre annet er bestemt av lokal lov. Levetiden er lik garantiperioden. Ytterligere garantiinformasjon er tilgjengelig på canyon.eu/warranty-terms.

FORENKLET SAMSVARERKLÆRING

ASBISc erklærer herved at enheten er i samsvar med direktiv 2014/53/EU. Den fullstendige teksten til EU-samsvarserklæringen finner du på følgende nettside: canyon.eu/certificates.

All informasjon i dette dokumentet kan endres uten forvarsel til brukeren. For oppdatert informasjon og detaljert informasjon om enheten, tilkoblingsprosessen, sertifikater, garanti og kvalitet, og funksjonaliteten til Canyon Life-appen, vennligst se de relevante installasjons- og driftsmanualene som er tilgjengelige på canyon.eu/drivers-and-manuals. Alle varemerker og rettigheter tilhører sine respektive eiere. Laget i Kina.

Produsent: ASBISc Enterprises PLC, Iapetou, 1, Agios Athanasios, 4101, Limassol, Cyprus (Kypros). Tlf. +357-25-85-70-00, asbis.com.

Importør: SIA „ASBIS BALTICS”; Bauskas iela, 58a, LV-1004, Rīga, Latvija (Latvia). Tlf.: +371 66047820, asbis.lv.

INFORMACJE OGÓLNE

Urządzenie **Canyon CNS-SW54** – inteligentny zegarek z połączeniem z urządzeniem mobilnym poprzez autorską aplikację **Canyon Life**. Zegarek ma kolorowy dotykowy wyświetlacz o wysokiej rozdzielczości i silikonowy pasek. Model charakteryzuje się szerokim zakresem funkcji i sportowymi treningami.

Uwaga. Urządzenie nie jest przeznaczone dla dzieci poniżej 8 roku życia.

Modele: CNS-SW54BB (czarny), CNS-SW54BG (zielony), CNS-SW54WB (beżowy).

OPIS URZĄDZENIA

OSTRZEŻENIE! Dane uzyskane za pomocą urządzenia nie są wskaźnikami medycznymi.

Funkcje: pomiar tętna; krokomierz; stoper; szczegółowe statystyki aktywności i monitorowanie snu; optymalizacja dla popularnych sportów (14 rodzajów); statystyki treningu sportowego; przypomnienia o ruchu; zdalne sterowanie odtwarzaczem i kamerą mobilną; wymienne tarcze zegarka; budzik; pogoda; trening oddechowy; aktywacja ekranu machnięciem ręki. Obsługa powiadomień z aplikacji: Viber, Telegram, Facebook, WhatsApp itp.

Dane techniczne. Zasilanie (wejście): DC 5,0 V / 0,5 A. Chip: PIXART PAR2860QN. RAM 32 kB, ROM 512 kB; 2,5 W; 64 MHz. Karta pamięci (Flash): 64 MB, wbudowana, niewymienna. BT: 5.3; -0,43 dBm; 2402–2480 MHz. Moc nadajnika: < 0,20 mW. Maksymalny zasięg połączenia bezprzewodowego: 10 m. Ekran LCD: dotykowy; IPS; 1,7 cala; 240×280 pikseli. Akcelerometr: trójosiowy. Czujnik tętna: HRS3301. Obudowa: 43,4×35,8×9,8 mm; poliwęglan i tworzywo ABS. IP68. Pasek: 250×20 mm (dł.×szer.); silikon. Waga: 35,5 g. Bateria: litowo-polimerowa, 3,7 V, 200 mAh, wbudowana, niewymienna. Czas pełnego ładowania: do 3 godzin. Czas pracy: w trybie aktywnym do 5 dni; w trybie czuwania do 12 dni. Kompatybilność: Android 7.0 lub nowszy z usługami Google Play, iOS 13.0 lub nowszy. Warunki pracy: temperatura -10...+50 °C; wilgotność względna 5–95 %. Warunki przechowywania: temperatura -20...+60 °C; wilgotność względna 5–95 %.

Zawartość zestawu: inteligentny zegarek CNS-SW54, kabel do ładowania (USB typu A) z uchwytem (długość kabla 60 cm), skrócona instrukcja obsługi.

WIDOK ZEWNĘTRZNY (rysunki A, B, C, D). 1. Obudowa. 2. Ekran. 3. Pasek. 4. Czujnik tętna. 5. Styki ładowania zegara. 6. Uchwyt. 7. Styki ładowania uchwyty. 8. Pokrywa uchwyty. 9. Przycisk „Push” („Naciśnij”). 10. Kabel do ładowania.

W przypadku jakichkolwiek pytań przed przeniesieniem urządzenia do sklepu napisz do nas na adres e-mail **support@canyon.eu** lub porozmawiaj z nami na czacie pod adresem **poland.canyon.eu/user-help-desk**.

ZASADY BEZPIECZNEGO UŻYTKOWANIA

Do ładowania urządzenia należy używać wyłącznie dostarczonego kabla ładującego z uchwytem. Nie należy naciskać na ekran ostrymi przedmiotami ani stosować zbyt dużej siły nacisku. Nie należy demontować ani próbować naprawiać urządzenia samodzielnie. Nie należy upuszczać, rzucać ani zginać urządzenia. Aby uniknąć obrażeń, nie należy używać zegarka z pęknięciami lub innymi defektami. Czyścić wyłącznie suchą lub lekko wilgotną szmatką, gdy urządzenie jest wyłączone i odłączone od zasilania.

POCZĄTEK UŻYTKOWANIA

Ładowanie (rysunki C, D). Naładuj zegarek przed pierwszym użyciem. Ładowanie odbywa się za pomocą dostarczonego kabla ładującego z uchwytem. Otwórz pokrywę uchwyty (8), naciskając przycisk „Push” („Naciśnij”) (9) z boku. Umieść zegarek w uchwycie (6), łącząc styki ładowania zegarka (5) i styki ładowania uchwyty (7). Zamknij pokrywę uchwyty (8). Pokrywa (8) zamyka się łatwo ze słyszalnym kliknięciem, gdy zegarek jest prawidłowo wyregulowany. Następnie podłącz kabel ładujący (10) do źródła zasilania. W pełni naładowana bateria jest oznaczona ikoną .

OSTRZEŻENIE! Zasilacz nie jest dołączony do zestawu. Parametry wyjściowe adaptera muszą wynosić DC 5,0 V / 0,5 A.

Włączenie. Naciśnij i przytrzymaj ekran urządzenia (2) przez 3–5 sekund, aż pojawi się tarcza zegarka (patrz rysunek F-1).

Wyłączenie. Będąc na ekranie z tarczą, przesunij palcem w dół. Naciśnij przycisk wyłączenia  (patrz rysunek F-2). Następnie potwierdź lub anuluj wyłączenie urządzenia.

Instalowanie aplikacji Canyon Life i łączenie się z nią (rysunek E). Aby zegarek i smartfon współpracowały ze sobą, zainstaluj bezpłatną aplikację Canyon Life, skanując kod QR, aby przejść do sklepu Google Play lub App Store (patrz str. 3). Aktywuj BT na urządzeniu mobilnym i połącz zegarek z aplikacją (patrz rysunek E).

Zmiana tarcz. Zegarek ma do wyboru 4 wstępnie ustawione tarcze. Szczegółowe informacje dotyczące wyboru tarczy dostępne są w pełnej instrukcji obsługi na stronie poland.canyon.eu/drivers-and-manuals.

NAWIGACJA PO MENU

Szybkie menu (rysunki F, G). Będąc na ekranie z tarczą (rys. F-1), przesunij palcem w dół, aby przejść do szybkiego menu (rys. F-2). W górnej części ekranu wskazywany jest aktualny czas, a także dane dotyczące poziomu naładowania i połączenia BT. Poniżej znajdują się przyciski do przełączania pomiędzy trybami i ustawieniami zegara:



Jasność.
Zmiana poziomu jasności ekranu.



Tryb „Nie przeszkadzać”. Wyłącz powiadomienia i przypomnienia; budzik nadal działa.



Wyłączenie zegara.



Informacje o urządzeniu: nazwa modelu zegarka; adres MAC; wersja oprogramowania sprzętowego.



Wyszukaj połączone urządzenie mobilne.



Resetowanie zegara do ustawień domyślnych.

Menu główne (rysunek G). Będąc na ekranie z tarczą zegarka, przesunij palcem w lewo, aby uzyskać dostęp do pełnego menu funkcji zegarka, dającego dostęp do aplikacji i ustawień.

Menu ekranów szybkiego dostępu (rysunek G). Na ekranie tarczy zegarka przesunij palcem w górę, aby uzyskać szybki dostęp do następujących aplikacji i funkcji: krokomierz, pomiar tętna, sport, monitorowanie snu, prognoza pogody, budzik.

Menu powiadomień (rysunek G). Na ekranie tarczy zegarka przesunij palcem w prawo, aby wyświetlić listę dostępnych powiadomień i przypomnień.

Uwaga. Szczegółowy opis aplikacji i menu zegarka znajduje się w pełnej instrukcji obsługi dostępnej na stronie poland.canyon.eu/drivers-and-manuals.

ROZWIĄZYWANIE PROBLEMÓW

Zegarek nie włącza się. Ładuj urządzenie przez kilka minut. Jeśli zegarek nie ładuje się, sprawdź kabel USB i ładowarkę.

Zegarek nie jest wykrywany przez smartfon. Upewnij się, że BT jest aktywowany w smartfonie, a funkcja lokalizacji jest włączona. Upewnij się, że zegarek nie jest połączony z innym smartfonem.

Utrata łączności ze smartfonem. Zezwól aplikacji na działanie w tle i usuń wszelkie ograniczenia.

WARUNKI GWARANCJI

Gwarancja – 2 lata od daty sprzedaży urządzenia w sieci detalicznej ostatecznemu nabywcy, chyba że miejscowe przepisy prawa stanowią inaczej. Okres eksploatacji jest równy okresowi gwarancji. Więcej informacji na temat gwarancji można znaleźć na stronie poland.canyon.eu/warranty-terms.

UPROSZCZONA DEKLARACJA ZGODNOŚCI

Niniejszym ASBISc oświadcza, że urządzenie jest zgodne z dyrektywą 2014/53/EU. Pełny tekst deklaracji zgodności UE można znaleźć pod następującym adresem internetowym: poland.canyon.eu/certificates.

Wszystkie informacje zawarte w tym dokumencie mogą ulec zmianie bez powiadomienia. Aktualne informacje i szczegóły dotyczące urządzenia, procesu podłączania, certyfikatów, gwarancji i jakości, a także funkcjonalności aplikacji Canyon Life można znaleźć w odpowiednich instrukcjach instalacji i obsługi dostępnych na stronie poland.canyon.eu/drivers-and-manuals. Wszystkie znaki towarowe i marki są własnością ich właścicieli. Wyprodukowano w Chinach.

Producent: ASBISc Enterprises PLC, Iapetou, 1, Agios Athanasios, 4101, Limassol, Cypr (Cypr). Tel. +357-25-85-70-00, asbis.com.

Importer: ASBIS POLAND Sp. z o.o., Ul. M. Słowikowskiego 81c, Ideal Idea City Park – Budynek H4, 05-090, Raszyn. Tel.: +48 501 867 434; welcome@asbis.pl; asbis.pl.

INFORMAÇÕES GERAIS

O dispositivo **Canyon CNS-SW54** é um relógio inteligente que se liga ao teu dispositivo móvel através da aplicação **Canyon Life**. Inclui um ecrã tátil a cores de alta resolução e uma pulseira de silicone. O modelo apresenta uma vasta gama de funções e exercícios desportivos.

Nota. O dispositivo não se destina a crianças com menos de 8 anos.

Modelos: CNS-SW54BB (preto), CNS-SW54BG (verde), CNS-SW54WB (bege).

DESCRIÇÃO DO DISPOSITIVO

ATENÇÃO! Os dados obtidos com o dispositivo não são indicadores médicos.

Funções: medição do ritmo cardíaco; pedómetro; cronómetro; estatísticas de atividade detalhadas e monitorização do sono; otimização para desportos populares (14 tipos); estatísticas de treino desportivo; lembretes de movimento; controlo remoto do reproduzidor e da câmara do dispositivo móvel; mostradores de relógio intercambiáveis; despertador; tempo; treino de respiração; ativação do ecrã com um aceno de mão. Suporte para notificações de aplicações: Viber, Telegram, Facebook, WhatsApp, etc.

Especificações técnicas. Alimentação elétrica (entrada): CC 5,0 V / 0,5 A. Chipe: PIXART PAR2860QN; 2,5 W; 64 MHz. RAM 32 kB, ROM 512 kB. Cartão de memória (Flash): 64 MB, incorporado, não amovível. BT: 5,3; -0,43 dBm; 2402–2480 MHz. Potência do transmissor: < 0,20 mW. Alcance máximo de conexão sem fio: 10 m. Ecrã de cristal líquido: tátil; IPS; 1,7"; 240×280 píxeis. Acelerómetro: triaxial. Monitor de frequência cardíaca: HRS3301. Caixa: 43,4×35,8×9,8 mm; policarbonato e plástico ABS. IP68. Pulseira: 250×20 mm (C×L); silicone. Peso: 35,5 g. Bateria: polímero de lítio, 3,7 V, 200 mAh, incorporada, não removível. Tempo de carga total: até 3 h. Tempo de funcionamento: em modo ativo, até 5 dias; em modo de espera, até 12 dias. Compatibilidade: Android 7.0 e superior (com suporte de Google Play Services), iOS 13.0 e superior. Condições de funcionamento: temperatura -10...+50 °C; humidade rel. 5–95 %. Condições de armazenamento: temperatura -20...+60 °C; humidade rel. 5–95 %.

Conteúdo de embalagem: relógio inteligente CNS-SW54, cabo de carregamento (USB tipo A) com suporte (comprimento do cabo 60 cm), breve guia do utilizador.

APARÊNCIA (figuras A, B, C, D). 1. Caixa. 2. Ecrã. 3. Pulseira. 4. Monitor do ritmo cardíaco. 5. Contactos de carga do relógio. 6. Suporte. 7. Contactos de carga do suporte. 8. Tampa do suporte. 9. Botão "Push" ("Pressionar"). 10. Cabo de carregamento.

Se tiver alguma dúvida, envie-nos um e-mail para support@canyon.eu ou fale connosco em canyon.eu/user-help-desk antes de levar o seu dispositivo à loja.

PRÁTICAS DE UTILIZAÇÃO SEGURA

Utilize apenas o cabo de carregamento fornecido com o suporte para carregar o dispositivo. Não pressione o ecrã com objetos afiados ou aplique demasiada pressão. Não desmonte ou tente reparar o dispositivo por conta própria. Não deixe cair, atire ou dobre o dispositivo. Para evitar ferimentos, não utilize um relógio com fendas ou outros defeitos. Limpar apenas com um pano seco ou ligeiramente húmido quando o dispositivo estiver desligado e desconectado da rede elétrica.

INÍCIO DE UTILIZAÇÃO

Carregamento (figuras C, D). Carregue o relógio antes de o utilizar pela primeira vez. O carregamento é efetuado utilizando o cabo de carregamento fornecido com o suporte. Abra a tampa do suporte (8) pressionando o botão "Push" ("Pressionar") (9) situado na parte lateral. Coloque o relógio no suporte (6) ligando os contactos de carga do relógio (5) e os contactos de carga do suporte (7). Feche a tampa do suporte (8). A tampa (8) fecha-se facilmente com um clique audível quando o relógio está corretamente colocado. Em seguida, conecte o cabo de carregamento (10) à fonte de alimentação. A bateria totalmente carregada é indicada pelo ícone .

ATENÇÃO! O adaptador de corrente não está incluído no âmbito da entrega. Os parâmetros de saída do adaptador devem ser de DC 5,0 V / 0,5 A.

Ligar. Pressione o ecrã do dispositivo (2) e mantenha-o premido durante 3–5 segundos até aparecer um mostrador (ver figura F-1).

Desligar. Enquanto estiver no ecrã com o mostrador, deslize para baixo. Prima o botão de desligar  (ver figura F-2). Em seguida, confirme ou cancele o desligamento do dispositivo.

Instalação do Canyon Life e conexão com o aplicativo (figura E). Para que o relógio e o smartphone funcionem em conjunto, instale a aplicação gratuita Canyon Life, digitalizando o código QR para aceder ao Google Play ou à App Store (ver p. 3). Ative o BT no dispositivo móvel e conecte o relógio à aplicação (ver figura E).

Mudança de mostradores. Existem 4 mostradores predefinidos disponíveis no relógio. Informação detalhada sobre a seleção do mostrador está disponível no manual de instalação e operação completo em canyon.eu/drivers-and-manuals.

NAVEGAÇÃO DO MENU

Menu rápido (figuras F, G). Enquanto estiver no ecrã com o mostrador (fig. F-1), deslize para baixo para ir para o menu rápido (fig. F-2). A hora atual é indicada na parte superior do ecrã e estão disponíveis dados sobre o nível de carga e a conectividade BT. Abaixo estão os botões para alternar entre modos e definições de relógio:



Brilho.
Alteração do nível de brilho do ecrã.



Modo "Não perturbe".
Desativar as notificações e os lembretes; o despertador continua a funcionar.



A desligar o relógio.



Informações sobre o dispositivo: nome do modelo do relógio; endereço MAC; versão do firmware.



Procurar um dispositivo móvel ligado.



Redefinir as configurações do relógio para os padrões.

Menu principal (figura G). No ecrã do mostrador do relógio, deslize para a esquerda para aceder ao menu de funções completo do relógio, que dá acesso às aplicações e definições.

Menu dos ecrãs de acesso rápido (figura G). No ecrã do mostrador do relógio, deslize para cima para obter acesso rápido às seguintes aplicações e funções: pedómetro; medição do ritmo cardíaco; desporto; monitorização do sono; previsão do tempo; despertador.

O menu de notificação (figura G). No ecrã do mostrador do relógio, deslize para a direita para ver a lista de notificações e lembretes disponíveis.

Nota. Uma descrição detalhada das aplicações e dos menus do relógio está disponível no manual de instalação e operação completo, disponível em canyon.eu/drivers-and-manuals.

RESOLUÇÃO DE PROBLEMAS

O relógio não está ligado. Carregue o dispositivo durante alguns minutos. Se o relógio não carregar, verifique o cabo USB e o carregador.

O relógio não é detetado pelo smartphone. Certifique-se de que o BT está ativado no seu smartphone e que a função de localização está ligada. Certifique-se de que o relógio não está ligado a outro smartphone.

Perda de conexão com o smartphone. Permita que o aplicativo funcione em segundo plano e remova quaisquer restrições.

CONDIÇÕES DE GARANTIA

A garantia é de 2 anos a partir da data da venda em uma rede de varejo ao cliente final, salvo disposição em contrário da legislação local. A vida útil é igual ao período de garantia. Mais informação sobre a garantia está disponível em canyon.eu/warranty-terms.

DECLARAÇÃO DE CONFORMIDADE SIMPLIFICADA

A ASBISc declara que o dispositivo está em conformidade com a Diretiva 2014/53/EU. O texto integral da Declaração de conformidade da UE pode ser consultado no seguinte endereço web: canyon.eu/certificates.

Todas as informações contidas neste documento estão sujeitas a alterações sem aviso. Para informações e detalhes atualizados sobre o dispositivo, o processo de ligação, os certificados, a garantia e a qualidade, bem como sobre a funcionalidade da aplicação Canyon Life, consulte os respetivos manuais de instalação e de utilizador disponíveis em canyon.eu/drivers-and-manuals. Todas as marcas comerciais e marcas são propriedade dos seus respetivos proprietários. Fabricado na China.

Fabricante/Importador: ASBISc Enterprises PLC, Iapetou, 1, Agios Athanasios, 4101, Limassol, Cyprus (Chipre). Tel. +357-25-85-70-00, asbis.com.

INFORMAȚII GENERALE

Dispozitivul **Canyon CNS-SW54** este un ceas inteligent care se conectează la un dispozitiv mobil prin intermediul aplicației **Canyon Life**. Dispune de un afișaj tactil color de înaltă rezoluție și de o curea din silicon. Modelul dispune de o gamă largă de funcții și de antrenamente sportive.

Notă. Dispozitivul nu este destinat copiilor cu vârsta sub 8 ani.

Modele: CNS-SW54BB (culoare neagră), CNS-SW54BG (culoarea verde), CNS-SW54WB (culoarea bej).

DESCRIEREA DISPOZITIVULUI

ATENȚIE! Datele obținute cu ajutorul dispozitivului nu sunt indicatori medicali.

Funcții: măsurarea pulsului; pedomer; cronometru; statistici detaliate ale activității și monitorizarea somnului; optimizare pentru sporturile populare (14 tipuri); statistici de antrenament sportiv; memento-uri de mișcare; control de la distanță al playerului și al camerei mobile; cadrane schimbabile; ceas deșteptător; meteo; antrenament de respirație; activarea ecranului cu o mișcare a mâinii. Suport pentru notificări din aplicații: Viber, Telegram, Facebook, WhatsApp etc.

Specificații. Sursa de alimentare (intrare): DC 5,0 V / 0,5 A. Cip: PIXART PAR2860QN; 2,5 W; 64 MHz. RAM 32 KB, ROM 512 KB. Card de memorie (Flash): 64 MB, încorporat, nedetașabil. BT: 5.3; -0,43 dBm; 2402-2480 MHz. Puterea transmițătorului: < 0,20 mW. Raza maximă de conectare fără fir: 10 m. LCD ecran: tactil; IPS; 1,7 inch; 240×280 pixeli. Accelerometru: tri-axial. Monitor de ritm cardiac: HRS3301. Carcasă: 43,4×35,8×9,8 mm; policarbonat și plastic ABS. IP68. Curea: 250×20 mm (L×L); silicon. Greutate: 35,5 g. Baterie: litiu-polimer, 3,7 V, 200 mAh, încorporată, nedetașabilă. Timp de încărcare completă: până la 3 h. Durata de funcționare: în modul activ până la 5 zile; în modul de așteptare până la 12 zile. Compatibilitate: Android 7.0 și versiunile superioare (cu serviciile Google Play), iOS 13.0 și versiunile superioare. Condiții de funcționare: temperatură -10...+50 °C; umid. relativă 5-95 %. Condiții de depozitare: temperatură -20...+60 °C; umid. relativă 5-95 %.

Echipamente: ceas inteligent CNS-SW54, cablu de încărcare (USB Type A) cu suport (lungimea cablului 60 cm), scurt ghid de utilizare.

VEDERE EXTERIOARĂ (figurile A, B, C, D). 1. Carcasa. 2. Ecran. 3. Curea. 4. Monitor de ritm cardiac. 5. Contactele de încărcare ale ceasului. 6. Suport. 7. Contactele de încărcare ale suportului. 8. Capacul suportului. 9. Butonul „Push” („Apăsați”). 10. Cablu de încărcare.

Dacă aveți întrebări, vă rugăm să ne trimiteți un e-mail înainte de a duce dispozitivul la magazin support@canyon.eu sau în chat pe pagina web canyon.ro/user-help-desk.

REGULI DE UTILIZARE ÎN CONDIȚII DE SIGURANȚĂ

Utilizați numai cablul de încărcare furnizat cu suport pentru a încărca dispozitivul. Nu apăsați ecranul cu obiecte ascuțite și nu aplicați prea multă presiune. Nu dezamblați și nu încercați să reparați singur dispozitivul. Nu scăpați, nu aruncați și nu îndoiți dispozitivul. Pentru a evita rănirea, nu utilizați un ceas cu fisuri sau alte defecte. Curățați numai cu o cârpă uscată sau ușor umedă atunci când aparatul este oprit și deconectat de la sursa de alimentare.

ÎNCEPUTUL UTILIZĂRII

Încărcare (figurile C, D). Încărcați ceasul înainte de a-l utiliza pentru prima dată. Încărcarea se face cu ajutorul cablului de încărcare cu suport furnizat. Deschideți capacul suportului (8), prin apăsarea butonului de pe partea laterală „Push“ („Apăsați“) (9). Așezați ceasul în suport (6), conectând contactele de încărcare ale ceasului (5) și contactele de încărcare ale suportului (7). Închideți capacul suportului (8). Capacul (8) se închide ușor, cu un clic sonor, atunci când ceasul este reglat corect. Apoi, conectați cablul de încărcare (10) la sursa de alimentare. Bateria complet încărcată este indicată de pictograma .

ATENȚIE! Adaptorul de alimentare nu este inclus în conținutul livrării. Parametrii de ieșire ai adaptorului trebuie să corespundă valorilor DC 5,0 V / 0,5 A.

Pornire. Atingeți ecranul dispozitivului (2) și mențineți apăsat timp de 3–5 secunde până când apare un cadran (vezi figura F-1).

Oprire. În timp ce vă aflați pe ecranul cu cadranul, glisați în jos. Apăsați butonul de oprire  (vezi figura F-2). În continuare, confirmați sau anulați oprirea dispozitivului.

Instalarea Canyon Life și conectarea la aplicație (figura E). Pentru ca ceasul și smartphone-ul să funcționeze împreună, instalați aplicația gratuită Canyon Life scanând codul QR pentru a accesa Google Play sau App Store (vezi pag. 3). Activați BT pe dispozitivul mobil și conectați ceasul la aplicație (vezi figura E).

Schimbarea cadranelor. Ceasul poate fi ales între 4 cadrane presetate. Informații detaliate despre selectarea cadranelor sunt disponibile în manualul complet al utilizatorului la canyon.ro/drivers-and-manuals.

NAVIGARE ÎN MENU

Meniu rapid (figurile F, G). În timp ce vă aflați pe ecranul cu cadranul (fig. F-1), glisați în jos pentru a merge la meniul rapid (fig. F-2). În partea de sus a ecranului, este indicată ora curentă, precum și date despre nivelul de încărcare și conexiunea BT. Mai jos sunt prezentate butoanele pentru comutarea între moduri și setările ceasului:



Luminozitate.
Modificați nivelul de luminozitate al ecranului.



Modul „Nu deranjați“. Dezactivați notificările și memento-urile; ceasul deșteptător funcționează în continuare.



Oprirea ceasului.



Informații despre dispozitiv: numele modelului de ceas; adresa MAC; versiunea firmware.



Căutați un dispozitiv mobil conectat.



Resetarea ceasului la setările implicite.

Meniul principal (figura G). În timp ce vă aflați pe ecranul cadranului ceasului, glisați spre stânga pentru a accesa meniul complet de funcții al ceasului, care oferă acces la aplicații și setări.

Meniul ecranelor de acces rapid (figura G). În timp ce vă aflați pe ecranul cadranului ceasului, glisați în sus pentru a obține acces rapid la următoarele aplicații și funcții: pedometru; măsurarea ritmului cardiac; sport; monitorizarea somnului; prognoza meteo; ceas deșteptător.

Meniul de notificări (figura G). În timp ce vă aflați pe ecranul cadranului ceasului, glisați spre dreapta pentru a vizualiza lista de notificări și memento-uri disponibile.

Notă. O descriere detaliată a aplicațiilor și a meniurilor ceasului este disponibilă în manualul complet al utilizatorului, disponibil la canyon.ro/drivers-and-manuals.

DEPANARE

Ceasul nu pomește. Încărcați-vă dispozitivul în câteva minute. Dacă ceasul nu se încarcă, verificați cablul USB și încărcătorul.

Ceasul nu este detectat de smartphone. Asigurați-vă că BT este activat pe smartphone-ul dvs. și că funcția de localizare este pornită. Asigurați-vă că ceasul nu este conectat la un alt smartphone.

Pierderea comunicării cu smartphone-ul. Acordați aplicației permisiunea de a rula în fundal și de a elimina toate restricțiile.

CONDIȚII DE GARANȚIE

Garanția este de 2 ani de la data vânzării cu amănuntul către clientul final, cu excepția cazului în care legislația locală prevede altfel. Durata de funcționare este egală cu perioada de garanție. Mai multe informații despre garanție sunt disponibile de pe pagina web canyon.ro/warranty-terms.

DECLARAȚIE SIMPLIFICATĂ DE CONFORMITATE

ASBISc declară prin prezenta că dispozitivul este conform cu Directiva 2014/53/EU. Textul integral al Declarației de conformitate a UE poate fi consultat la următoarea adresă web: canyon.ro/certificates.

Toate informațiile conținute în acest document pot fi modificate fără notificare prealabilă a utilizatorului. Pentru informații actualizate și informații detaliate despre dispozitiv, procesul de conectare, certificate, garanție și calitate, precum și funcționalitatea aplicației Canyon Life, vă rugăm să consultați ghidurile relevante de instalare și operare disponibile pe pagina web canyon.ro/drivers-and-manuals. Toate mărcile comerciale și mărcile comerciale sunt proprietatea deținătorilor respectivi. Fabricat în China.

Producător: ASBISc Enterprises PLC, Iapetou, 1, Agios Athanasios, 4101, Limassol, Cyprus (Cipru). Tel. +357-25-85-70-00, asbis.com.

Importator: ASBIS Romania SRL, Splaiul Independentei 319, Sector 6; Bucuresti 062650, Romania. Tel.: +40-213371099, asbis.ro.

ОБЩАЯ ИНФОРМАЦИЯ

Устройство **Canyon CNE-SW54** – умные часы с подключением к мобильному устройству через фирменное приложение **Canyon Life**. Имеют сенсорный цветной экран высокого разрешения и силиконовый ремешок. Особенностью модели является большой выбор функций и спортивных тренировок.

Примечание. Устройство не предназначено для детей младше 8 лет.

Модели: CNE-SW54BB (черный цвет), CNE-SW54GB (зеленый цвет), CNE-SW54PP (бежевый цвет).

ОПИСАНИЕ УСТРОЙСТВА

ВНИМАНИЕ! Полученные с помощью устройства данные не являются медицинскими показателями.

Функции: измерение пульса; шагомер; секундомер; подробная статистика активности и мониторинг сна; оптимизация для популярных видов спорта (14 видов); статистика спортивных тренировок; напоминания о движении; удаленное управление плеером и камерой мобильного устройства; сменные циферблаты; будильник; погода; тренировка дыхания; включение экрана взмахом руки. Поддержка уведомлений из приложений: Viber, Telegram, Facebook, WhatsApp и т. п.

Технические характеристики. Электропитание (вход): DC 5,0 В / 0,5 А. 2,5 Вт; 64 МГц. Чип: PIXART PAR2860QN; 2,5 Вт; 64 МГц. RAM 32 КБ, ROM 512 КБ. Карта памяти (Flash): 64 МБ, встроенная, несъемная. BT: 5.3; -0,43 дБм; 2402–2480 МГц. Мощность передатчика: < 0,20 мВт. Максимальная дальность беспроводного соединения: 10 м. ЖК-экран: сенсорный; IPS; 1,7 дюйма; 240×280 пикселей. Акселерометр: трехосный. Пульсометр: HRS3301. Корпус: 43,4×35,8×9,8 мм; поликарбонат и АБС-пластик. IP68. Ремешок: 250×20 мм (Д×Ш); силикон. Вес: 35,5 г. Аккумулятор: литийполимерный, 3,7 В, 200 мА·ч, встроенный, несъемный. Время полной зарядки: до 3 ч. Продолжительность работы: в режиме активного использования до 5 дней; в режиме ожидания до 12 дней. Совместимость: Android 7.0 и выше (с поддержкой сервисов Google Play), iOS 13.0 и выше. Условия эксплуатации: температура -10...+50 °С; отн. влажность 5–95 %. Условия хранения: температура -20...+60 °С; отн. влажность 5–95 %.

Комплектация: умные часы CNE-SW54, зарядный кабель (USB Type A) с держателем (длина кабеля 60 см), краткое руководство пользователя.

ВНЕШНИЙ ВИД (рисунки А, В, С, D). 1. Корпус. 2. Экран. 3. Ремешок. 4. Пульсометр. 5. Зарядные контакты часов. 6. Держатель. 7. Зарядные контакты держателя. 8. Крышка держателя. 9. Кнопка «Push» («Нажать»). 10. Зарядный кабель.

В случае возникновения каких-либо вопросов, прежде чем отнести устройство в магазин, напишите нам на электронный адрес support@canyon.eu или в чат на веб-странице canyon.eu/user-help-desk.

ПРАВИЛА БЕЗОПАСНОГО ИСПОЛЬЗОВАНИЯ

Для зарядки устройства используйте только входящий в комплект поставки зарядный кабель с держателем. Не нажимайте на экран острыми предметами и не давите на него слишком сильно. Не разбирайте устройство и не пытайтесь отремонтировать его самостоятельно. Не роняйте, не бросайте и не сгибайте устройство. Во избежание травмирования не используйте часы с трещинами или иными дефектами. Очистку проводите сухой либо слегка влажной тканью только после выключения устройства и отключения его от электросети.

НАЧАЛО ИСПОЛЬЗОВАНИЯ

Зарядка (рисунки C, D). Перед первым использованием зарядите часы. Зарядка осуществляется с использованием входящего в комплект поставки зарядного кабеля с держателем. Откройте крышку держателя (8), нажав сбоку кнопку «Push» («Нажать») (9). Установите часы в держатель (6), соединив зарядные контакты часов (5) и зарядные контакты держателя (7). Закройте крышку держателя (8). При правильной установке часов крышка (8) легко закрывается с характерным щелчком. Далее подключите зарядный кабель (10) к источнику питания. Полная зарядка аккумулятора отображается в виде значка .

ВНИМАНИЕ! Адаптер питания не входит в комплект поставки. Выходные параметры адаптера должны соответствовать значениям DC 5,0 В / 0,5 А.

Включение. Нажмите на экран устройства (2) и удерживайте в течение 3–5 секунд до появления циферблата (см. рисунок F-1).

Выключение. Находясь на экране с циферблатом, смахните вниз. Нажмите кнопку выключения  (см. рисунок F-2). Далее подтвердите или отмените выключение устройства.

Установка Canyon Life и подключение к приложению (рисунок E). Для совместной работы часов и смартфона установите бесплатное приложение Canyon Life, отсканировав QR-код для перехода в Google Play или App Store (см. с. 3). Активируйте BT на мобильном устройстве и подключите часы к приложению (см. рисунок E).

Смена циферблатов. В часах доступны на выбор 4 предустановленных циферблата. Подробная информация о выборе циферблата доступна в полном руководстве по эксплуатации на canyon.eu/drivers-and-manuals.

НАВИГАЦИЯ ПО МЕНЮ

Быстрое меню (рисунки F, G). Находясь на экране с циферблатом (рис. F-1), смахните вниз, чтобы перейти к быстрому меню (рис. F-2). В верхней части экрана указано текущее время, а также доступны данные об уровне заряда и подключении BT. Ниже расположены кнопки переключения режимов и настроек часов:



Яркость.
Изменение уровня яркости экрана.



Режим «Не беспокоить».
Отключение уведомлений и напоминаний; будильник при этом работает.



Выключение часов.



Информация об устройстве:
название модели часов; MAC-адрес; версия прошивки.



Поиск подключенного мобильного устройства.



Сброс настроек часов до значений по умолчанию.

Главное меню (рисунок G). Находясь на экране с циферблатом, смахните влево, чтобы перейти к полному функциональному меню часов, открывающему доступ к приложениям и настройкам.

Меню экранов быстрого доступа (рисунок G). Находясь на экране с циферблатом, смахните вверх, чтобы получить быстрый доступ к следующим приложениям и функциям: шагомер; измерение пульса; спорт; мониторинг сна; прогноз погоды; будильник.

Меню уведомлений (рисунок G). Находясь на экране с циферблатом, смахните вправо, чтобы просмотреть список доступных уведомлений и напоминаний.

Примечание. Подробное описание приложений и меню часов доступно в полном руководстве по эксплуатации на веб-странице canyon.eu/drivers-and-manuals.

ПОИСК И УСТРАНЕНИЕ НЕИСПРАВНОСТЕЙ

Часы не включаются. Зарядите устройство в течение нескольких минут. Если часы не заряжаются, проверьте USB-кабель и зарядное устройство.

Часы не определяются смартфоном. Убедитесь, что на смартфоне активирован BT и включена функция определения местоположения. Убедитесь, что часы не подключены к другому смартфону.

Потеря связи со смартфоном. Предоставьте приложению разрешение для работы в фоновом режиме и снимите все ограничения.

УСЛОВИЯ ГАРАНТИИ

Гарантия – 1 год с даты продажи устройства в розничной сети конечному покупателю, если иное не предусмотрено местным законодательством. Срок службы равен сроку гарантии. Дополнительная информация о гарантии доступна на веб-странице canyon.eu/warranty-terms.

УПРОЩЕННАЯ ДЕКЛАРАЦИЯ СООТВЕТСТВИЯ

Настоящим ASBISc заявляет, что устройство соответствует Директиве 2014/53/EU. С полным текстом Декларации соответствия ЕС можно ознакомиться по следующему веб-адресу: canyon.eu/certificates.

Вся информация, содержащаяся в настоящем документе, может быть изменена без предварительного уведомления пользователя. Актуальную информацию и подробные сведения об устройстве, процессе подключения, сертификатах, гарантии и качестве, а также о функциональных возможностях приложения Canyon Life см. в соответствующих руководствах по установке и эксплуатации, доступных на веб-странице canyon.eu/drivers-and-manuals. Все товарные знаки и торговые марки являются собственностью их соответствующих владельцев. Сделано в Китае.

Производитель: ASBISc Enterprises PLC, Iapetou, 1, Agios Athanasios, 4101, Limassol, Cyprus (Кипр). Тел. +357-25-85-70-00, asbis.com.

Импортер: СЗАО «АСБИС», Республика Беларусь, 223021, Минская обл., Минский р-н, Щомыслицкий с/с, д. 31, пом. 27, р-н а. г. Озерцо; asbis.by.

VŠEOBECNÉ INFORMÁCIE

Zariadenie **Canyon CNS-SW54** – inteligentné hodinky s pripojením k mobilnému zariadeniu cez proprietárnu aplikáciu **Canyon Life**. Sú vybavené farebným dotykovým displejom s vysokým rozlíšením a silikónovým remienkom. Charakteristickým rysom modelu je veľký výber funkcií a športového tréningu.

Poznámka. Zariadenie nie je určené pre deti do 8 rokov.

Modely: CNS-SW54BB (čierny), CNS-SW54BG (zelený), CNS-SW54WB (béžový).

POPIS ZARIADENIA

VAROVANIE! Údaje získané pomocou zariadenia nie sú lekárskymi ukazovateľmi.

Funkcie: meranie srdcového tepu; krokomer; stopky; podrobné štatistiky aktivity a monitorovanie spánku; optimalizácia pre obľúbené športy (14 typov); štatistiky športového tréningu; pripomienky pohybu; diaľkové ovládanie prehrávača a mobilného fotoaparátu; vymeniteľné ciferníky; budík; počasie; tréning dýchania; aktivácia obrazovky mávnutím ruky. Podpora oznámení z aplikácií: Viber, Telegram, Facebook, WhatsApp atď.

Technické špecifikácie. Napájanie (vstup): DC 5,0 V / 0,5 A. Čip: PIXART PAR2860QN; 2,5 W; 64 MHz. RAM 32 kB, ROM 512 kB. Pamäťová karta (Flash): 64 MB, vstavaná, nevymeniteľná. BT: 5.3; -0,43 dBm; 2402–2480 MHz. Výkon vysielача: < 0,20 mW. Maximálny dosah bezdrôtového pripojenia: 10 m. LCD obrazovka: dotyková; IPS; 1,7 palca; 240×280 pixelov. Akcelerometer: trojosový. Monitor srdcovej frekvencie: HRS3301. Puzdro: 43,4×35,8×9,8 mm; polykarbonát a plast ABS. IP68. Popruh: 250×20 mm (D×Š); silikón. Hmotnosť: 35,5 g. Batéria: lítium-polymérová, 3,7 V, 200 mAh, vstavaná, nevymeniteľná. Čas plného nabitia: až 3 hod. Prevádzkový čas: v aktívnom režime až 5 dní; v pohotovostnom režime až 12 dní. Kompatibilita: Android 7.0 a vyšší (so službami Google Play), iOS 13.0 a vyšší. Prevádzkové podmienky: teplota -10...+50 °C; relatívna vlhkosť 5–95%. Podmienky skladovania: teplota -20...+60 °C; relatívna vlhkosť 5–95%.

OBSAH BALENIA: inteligentné hodinky CNS-SW54, nabíjací kábel (USB typu A) s držiakom (dĺžka kábla 60 cm), stručná užívateľská príručka.

VZHLAD (obrázky A, B, C, D). 1. Puzdro. 2. Obrazovka. 3. Popruh. 4. Monitor srdcovej frekvencie. 5. Nabíjacie kontakty hodín. 6. Držiak. 7. Nabíjacie kontakty držiaka. 8. Kryt držiaka. 9. Tlačidlo „Push“ („Stlačte“). 10. Nabíjací kábel.

.....
 Ak máte akékoľvek otázky, pošlite nám e-mail na adresu **support@canyon.eu** alebo s nami chatujte na adrese **canyon.sk/user-help-desk** ešte predtým, ako odnesiete zariadenie do predajne.

PRAVIDLÁ BEZPEČNÉHO POUŽÍVANIA

Na nabíjanie zariadenia používajte iba dodaný nabíjací kábel s držiakom. Netlačte na obrazovku ostrými predmetmi a netlačte na ňu príliš silno. Prístroj nerozoberajte ani sa ho nepokúšajte opravovať sami. Prístroj nepúšťajte, nehádzte ani neohýbajte. Aby ste predišli zraneniu, nepoužívajte hodinky s prasklinami alebo inými chybami. Čistite len suchou alebo mierne navlhčenou handričkou, keď je spotrebič vypnutý a odpojený od elektrickej siete.

ZAČIATOK POUŽÍVANIA

Nabíjanie (obrázky C, D). Pred prvým použitím hodinky nabite. Nabíjanie sa vykonáva pomocou dodaného nabíjacieho kábla s držiakom. Otvorte kryt držiaka (8) stlačením tlačidla „Push“ („Stlačte“) (9) na bočnej strane. Umiestnite hodinky do držiaka (6) spojením nabíjacích kontaktov hodiniek (5) a nabíjacích kontaktov držiaka (7). Zatvorte kryt držiaka (8). Keď sú hodiny správne nastavené, kryt (8) sa ľahko zatvorí s charakteristickým cvaknutím. Potom pripojte nabíjací kábel (10) k zdroju napájania. Plne nabitá batéria je označená ikonou .

VAROVANIE! Napájací adaptér nie je súčasťou balenia. Výstupné parametre adaptéra musia byť DC 5,0 V / 0,5 A.

Zapnutie. Stlačte a podržte obrazovku zariadenia (2) na 3–5 sekúnd, kým sa nezobrazí ciferník (pozri obrázok F-1).

Vypnutie. Na obrazovke ciferníka potiahnite prstom nadol. Stlačte tlačidlo vypnutia  (pozri obrázok F-2). Potom potvrdte alebo zrušte vypnutie zariadenia.

Inštalácia Canyon Life a pripojenie k aplikácii (obrázok E). Ak chcete, aby hodinky a smartphone fungovali spoločne, nainštalujte si bezplatnú aplikáciu Canyon Life naskenovaním QR kódu a prejdite do Google Play alebo App Store (pozri str. 3). Aktivujte BT na mobilnom zariadení a pripojte hodinky k aplikácii (pozri obrázok E).

Zmena ciferníkov. Hodinky majú na výber zo 4 prednastavených ciferníkov. Podrobné informácie o výbere ciferníka nájdete v kompletnej používateľskej príručke na canyon.sk/drivers-and-manuals.

NAVIGÁCIA V MENU

Rýchla ponuka (obrázky F, G). Na obrazovke ciferníka (obrázok F-1) potiahnite prstom nadol, aby ste sa dostali do rýchleho menu (obr. F-2). V hornej časti obrazovky sa zobrazuje aktuálny čas, ako aj údaje o stave nabitia a BT pripojení. Nižšie sú tlačidlá pre prepínanie režimov a nastavenie hodiniek:



Jas. Zmena úrovne jasú obrazovky.



Režim „Nerušit“. Vypnite oznámenia a pripomenutia; budík stále funguje.



Vypnutie hodín.



Informácie o zariadení: názov modelu hodiniek; adresa MAC; verzia firmvéru.



Vyhľadajte
pripojené
mobilné
zariadenie.



Obnovte nastavenia hodín na
predvolené hodnoty.

Hlavné menu (obrázok G). Keď ste na obrazovke ciferníka hodínok, potiahnutím prsta doľava získate prístup k úplnej funkčnej ponuke hodínok, ktorá vám umožní prístup k aplikáciám a nastaveniam.

Ponuka obrazoviek rýchleho prístupu (obrázok G). Keď ste na obrazovke ciferníka hodínok, potiahnutím prstom nahor získate rýchly prístup k nasledujúcim aplikáciám a funkciám: krokomer; meranie srdcového tepu; šport; monitorovanie spánku; predpoveď počasia; budík.

Notifikačná ponuka (obrázok G). Na obrazovke ciferníka hodínok potiahnutím prsta doprava zobrazíte zoznam dostupných upozornení a pripomienok.

Poznámka. Podrobný opis aplikácií a ponúk hodínok nájdete v úplnej používateľskej príručke, ktorá je k dispozícii na adrese canyon.sk/drivers-and-manuals.

RIEŠENIE PROBLÉMOV

Hodiny nie sú zapnuté. Zariadenie niekoľko minút nabíjajte. Ak sa hodinky nenabíjajú, skontrolujte kábel USB a nabíjačku.

Smartfón hodinky nedetekuje. Uistite sa, že je na vašom smartfóne aktivovaný BT a či je zapnutá funkcia určovania polohy. Uistite sa, že hodinky nie sú pripojené k inému smartfónu.

Strata komunikácie so smartfónom. Povoľte aplikáciu spustiť na pozadí a odstráňte všetky obmedzenia.

ZÁRUČNÉ PODMIENKY

Záruka – 2 roky od dátumu maloobchodného predaja konečnému zákazníkovi, pokiaľ miestne právne predpisy nestanovujú inak. Životnosť sa rovná záručnej dobe. Viac informácií o záruke nájdete na stránke canyon.sk/warranty-terms.

ZJEDNODUŠENÉ VYHLÁSENIE O ZHODE

ASBISc týmto vyhlasuje, že zariadenie spĺňa smernicu 2014/53/EU. Úplné znenie EÚ vyhlásenia o zhode je dostupné na tejto internetovej stránke: canyon.sk/certificates.

Všetky informácie v tomto dokumente sa môžu zmeniť bez predchádzajúceho upozornenia. Aktuálne informácie a podrobnosti o zariadení, procese pripojenia, certifikátoch, záruke a kvalite, ako aj o funkčnosti aplikácie Canyon Life nájdete v príslušných inštalračných a používateľských príručkách, ktoré sú k dispozícii na stránke canyon.sk/drivers-and-manuals. Všetky ochranné známky a značky sú majetkom príslušných vlastníkov. Vyrobené v Číne.

Výrobca: ASBISc Enterprises PLC, Iapetou, 1, Agios Athanasios, 4101, Limassol, Cyprus. Tel. +357-25-85-70-00, asbis.com.

Dovozca: OOO ASBIS SK spol. s r.o., Tuhovská 33, 831 06 Bratislava, Slovenská republika. Tel.: +421-232-16-51-11, asbis.sk.

SPLOŠNE INFORMACIJE

Naprava **Canyon CNS-SW54** je pametna ura, ki se prek aplikacije **Canyon Life** poveže z mobilno napravo. Ima barvni zaslon na dotik, visoke ločljivosti, in silikonsko zapestnico. Značilnost modela je širok nabor funkcij in športnih vadb.

Opomba. Naprava ni namenjena otrokom, mlajšim od 8 let.

Modeli: CNS-SW54BB (črna barva), CNS-SW54BG (zelena barva), CNS-SW54WB (bež barva).

OPIS NAPRAVE

POZOR! Podatki, pridobljeni z uporabo naprave, niso medicinski kazalci.

Funkcije: merjenje srčnega utripa; pedometer; štoparica; podrobna statistika dejavnosti in spremljanje spanja; optimizacija za priljubljene športe (14 vrst); statistika športnih vadb; opomniki za gibanje; daljinsko upravljanje predvajalnikom in kamerom mobilne naprave; zamenljive številčnice; budilka; vreme; trening dihanja; aktiviranje zaslona z zamahom roke. Podpora za obvestila iz aplikacij: Viber, Telegram, Facebook, WhatsApp itd.

Specifikacije. Napajanje (vhod): DC 5.0 V / 0.5 A. Čip: PIXART PAR2860QN; 2.5 W; 64 MHz. RAM 32 kB, ROM 512 kB. Pomnilniška kartica (Flash): 64 MB, vgrajena, ni odstranljiva. BT: 5,3; -0,43 dBm; 2402–2480 MHz. Moč oddajnika: < 0,20 mW. Največji doseg brezžične povezave: 10 m. LCD: zaslon na dotik; IPS; 1,7"; 240×280 pxs. Akcelerometer: triosni. Monitor srčnega utripa: HRS3301. Ohišje: 43,4×35,8×9,8 mm; polikarbonat in plastika ABS. IP68. Zapestnica: 250×20 mm (D×Š); silikon. Teža: 35,5 g. Baterija: LiPo, 3.7 V, 200 mAh, vgrajena, ni odstranljiva. Čas polnega polnjenja: do 3 ure. Čas delovanja: v aktivnem načinu do 5 dni; v stanju pripravljenosti do 12 dni. Združljivost: Android 7.0 in novejši (s storitvami Google Play), iOS 13.0 in novejši. Delovni pogoji: temperatura -10...+50 °C; rel. vlažnost 5–95 %. Pogoji shranjevanja: temperatura -20...+60 °C; rel. vlažnost 5–95 %.

Vsebina dobave: pametna ura CNS-SW54, polnilni kabel (USB Type A) z držalom (dolžina kabla 60 cm), hitri uporabniški priročnik.

VIDEZ (slike A, B, C, D). 1. Ohišje. 2. Zaslon. 3. Zapestnica. 4. Monitor srčnega utripa. 5. Kontakti za polnjenje ure. 6. Držalo. 7. Kontakti za polnjenje držala. 8. Pokrov držala. 9. Gumb "Push" ("Pritisni"). 10. Polnilni kabel.

Če imate kakršna koli vprašanja, nam pišite na support@canyon.eu ali klepetajte z nami na canyon.eu/user-help-desk, preden odnesete napravo v trgovino.

PRAVILA ZA VARNO UPORABO

Za polnjenje naprave uporabljajte samo priloženi polnilni kabel z držalom. Na zaslon ne pritiskajte z ostrimi predmeti in ne izvajajte premočnega pritiska. Naprave ne razstavljajte in ne poskušajte popraviti sami. Naprave ne spuščajte, ne mečite in ne upogibajte. Da bi se izognili poškodbam, ne uporabljajte ure z razpokami ali drugimi napakami. Čistite uro samo s suho ali rahlo vlažno krpo, ko je naprava izklopljena in izključena iz električnega omrežja.

ZAČETEK UPORABE

Polnjenje (sliki C in D). Pred prvo uporabo uro napolnite. Polnjenje se izvaja s priloženim polnilnim kablom z držalom. S pritiskom na gumb (9) "Push" ("Pritisni") na strani odprite pokrov držala (8). Postavite uro v držalo (6) tako, da povežete polnilne kontakte ure (5) in polnilne kontakte držala (7). Zaprite pokrov držala (8). Ko je ura pravilno postavljena, se pokrov (8) zlahka zapre z zvočnim klikom. Nato priključite polnilni kabel (10) na vir napajanja. Popolnoma napolnjena baterija se prikaže kot ikono .

POZOR! Napajalnik ni vključen v obseg dobave. Izhodni parametri adapterja morajo biti DC 5.0 V / 0.5 A.

Vklop. Pritisnite zaslon naprave (2) in ga držite 3–5 sekund, dokler se ne prikaže številčnica (glej sliko F-1).

Izklop. Ko ste na zaslonu s številčnico, podrsnite navzdol. Pritisnite gumb za izklop  (glej sliko F-2). Nato potrdite ali preključite izklop naprave.

Namestitev Canyon Life in povezovanje z aplikacijo (slika E). Če želite, da ura in pametni telefon sodelujeta, namestite brezplačno aplikacijo Canyon Life tako, da s skeniranjem kode QR odprete Google Play ali App Store (glej str. 3). V mobilni napravi aktivirajte BT in uro povežite z aplikacijo (glej sliko E).

Sprememba številčnic. Ura ima na voljo 4 prednastavljene številčnice. Podrobne informacije o izbiri številčnice so na voljo v celotnem uporabniškem priročniku na spletnem mestu canyon.eu/drivers-and-manuals.

NAVIGACIJA PO MENIJU

Hitri meni (sliki F in G). Ko ste na zaslonu s številčnico (slika F-1), podrsnite navzdol, da preidete v hitri meni (slika F-2). Na vrhu zaslona je prikazan trenutni čas, na voljo pa so tudi podatki o napolnjenosti in povezavi s BT. Spodaj so gumbi za preklapljanje med načini in nastavitvami ure:



Svetlost.
Spreminjanje
svetlosti zaslona.



Način "Ne moti". Onemogočanje
obvestil in opomnikov; budilka še
vedno deluje.



Izklop ure.



Informacije o napravi: ime modela
ure; naslov MAC; različica vdelane
programske opreme.



Iskanje povezane mobilne naprave.



Ponastavitev ure do privzetih nastavitev.

Glavni meni (slika G). Ko ste na zaslonu s številčnico, podrsnite v levo, da dostopate do celotnega funkcijskega menija ure, ki omogoča dostop do aplikacij in nastavitev.

Meni zaslonov za hiter dostop (slika G). Na zaslonu s številčnico podrsajte navzgor, da dobite hiter dostop do naslednjih aplikacij in funkcij: pedometer; merjenje srčnega utripa; šport; spremljanje spanja; vremenska napoved; budilka.

Meni za obvestila (slika G). Na zaslonu s številčnico podrsnite v desno, da si ogledate seznam razpoložljivih obvestil in opomnikov.

Opomba. Podroben opis aplikacij in menijev ure je na voljo v celotnem uporabniškem priročniku, ki je na voljo na spletnem mestu canyon.eu/drivers-and-manuals.

ODPRAVLJANJE TEŽAV

Ura se ne vklopi. Napravo nekaj minut polnite. Če se ura ne polni, preverite kabel USB in polnilnik.

Pametni telefon ne zazna ure. Prepričajte se, da je v pametnem telefonu aktivirana funkcija BT in da je omogočena funkcija določanja geolokacije. Prepričajte se, da ura ni povezana z drugim pametnim telefonom.

Izguba povezave s pametnim telefonom. Omogočite aplikaciji da se izvaja v ozadju in odstranite vse omejitve.

GARANCIJSKI POGOJI

Garancija velja 2 leti od datuma maloprodaje končnemu kupcu, razen če lokalna zakonodaja ne določa drugače. Življenjska doba je enaka garancijskemu obdobju. Več informacij o garanciji je na voljo na spletni strani canyon.eu/warranty-terms.

POENOSTAVLJENA IZJAVA O SKLADNOSTI

ASBISc izjavlja, da je naprava skladna z Direktivo 2014/53/EU. Celotno besedilo Izjave EU o skladnosti je na voljo na naslednjem spletnem naslovu: canyon.eu/certificates.

Vse informacije v tem dokumentu se lahko spremenijo brez predhodnega obvestila. Najnovejše informacije in podrobnosti o napravi, postopku priključitve i povezavi, certifikatih, garanciji in kakovosti ter funkcionalnosti aplikacije Canyon Life najdete v ustreznih navodilih za namestitev in uporabo, ki so na voljo na spletni strani canyon.eu/drivers-and-manuals. Vse blagovne znamke so last njihovih lastnikov. Izdelano na Kitajskem.

Proizvajalec: ASBISc Enterprises PLC, Iapetou, 1, Agios Athanasios, 4101, Limassol, Cyprus (Ciper). Tel. +357 25 85 70 00, asbis.com.

Uvoznik: ASBIS d.o.o., Brodišče 15, 1236 Trzin, Slovenia. Tel.: +386 (0) 590 79 927; infosales@asbis.si; www.asbis.si.

INFORMACIÓN GENERAL

El dispositivo **Canyon CNS-SW54** es un reloj inteligente que se conecta a un dispositivo móvil a través de la aplicación **Canyon Life**. Tiene una pantalla táctil a color de alta resolución y correa de silicona. El modelo cuenta con una amplia gama de funciones y entrenamientos deportivos.

Nota. El dispositivo no está destinado a niños menores de 8 años.

Modelos: CNS-SW54BB (color negro), CNS-SW54BG (color verde), CNS-SW54WB (color beige).

DESCRIPCIÓN DEL DISPOSITIVO

¡ATENCIÓN! Los datos obtenidos con el dispositivo no son indicadores médicos.

Funciones: medición de la frecuencia cardiaca; podómetro; cronómetro; estadísticas detalladas de actividad y control del sueño; optimización para deportes populares (14 tipos); estadísticas de entrenamiento deportivo; recordatorios de movimiento; control remoto del reproductor y de la cámara del dispositivo móvil; diales de reloj intercambiables; despertador; tiempo; entrenamiento respiratorio; activación de la pantalla con un movimiento de la mano. Soporte para notificaciones desde aplicaciones: Viber, Telegram, Facebook, WhatsApp, etc.

Especificaciones técnicas. Alimentación eléctrica (entrada): CC 5,0 V / 0,5 A. Chip: PIXART PAR2860QN; 2,5 W; 64 MHz. RAM 32 kB, ROM 512 kB. Tarjeta de memoria (Flash): 64 MB, integrada, no extraíble. BT: 5.3; -0,43 dBm; 2402-2480 MHz. Potencia del transmisor: < 0,20 mW. Alcance máximo de la conexión inalámbrica: 10 m. Pantalla de cristal líquido: táctil; IPS; 1,7"; 240×280 píxeles. Acelerómetro: triaxial. Pulsómetro: HRS3301. Carcasa: 43,4×35,8×9,8 mm; policarbonato y plástico ABS. IP68. Correa: 250×20 mm (L×An); silicona. Peso: 35,5 g. Batería: de polímero de litio, 3,7 V, 200 mAh, integrada, no extraíble. Tiempo de carga completa: hasta 3 h. Tiempo de funcionamiento: en modo activo, hasta 5 días; en modo de espera, hasta 12 días. Compatibilidad: Android 7.0 y superior (con soporte de servicios de Google Play), iOS 13.0 y superior. Condiciones de funcionamiento: temperatura -10...+50 °C; humedad rel. 5-95 %. Condiciones de almacenamiento: temperatura -20...+60 °C; humedad rel. 5-95 %.

Lista de equipo: reloj inteligente CNS-SW54, cable de carga (USB tipo A) con soporte (longitud del cable 60 cm), guía de inicio rápido.

APARIENCIA (figuras A, B, C, D). 1. Carcasa. 2. Pantalla. 3. Correa. 4. Pulsómetro. 5. Contactos de carga del reloj. 6. Soporte. 7. Contactos de carga del soporte. 8. Tapa del soporte. 9. Botón "Push" ("Pulsar"). 10. Cable de carga.

Si tiene alguna pregunta, envíenos un correo electrónico a support@canyon.eu o escriba en el chat en canyon.eu/user-help-desk antes de llevar su dispositivo a la tienda.

REGLAS DE USO SEGURO

Utilice únicamente el cable de carga con soporte suministrado para cargar el dispositivo. No presione la pantalla con objetos afilados ni aplique demasiada presión. No desmonte ni intente reparar el dispositivo usted mismo. No deje caer, no arroje o no doble el dispositivo. Para evitar lesiones, no utilice un reloj con grietas u otros defectos. Limpie únicamente con un paño seco o ligeramente humedecido cuando el dispositivo esté apagado y desconectado de la red eléctrica.

INICIO DE USO

Carga (figuras C, D). Cargue el reloj antes de utilizarlo por primera vez. La carga se realiza mediante el cable de carga con soporte suministrado. Abra la tapa del soporte (8) pulsando el botón "Push" ("Pulsar") (9) situado en el lateral. Coloque el reloj en el soporte (6) conectando los contactos de carga del reloj (5) y los contactos de carga del soporte (7). Cierre la tapa del soporte (8). La tapa (8) se cierra fácilmente con un clic audible cuando el reloj está correctamente colocado. A continuación, conecte el cable de carga (10) a la fuente de alimentación. El icono  indica que la batería está completamente cargada.

¡ATENCIÓN! El adaptador de corriente no está incluido en el paquete. Los parámetros de salida del adaptador deben ser DC 5,0 V / 0,5 A.

Encender. Pulse la pantalla del dispositivo (2) y manténgala presionada durante 3–5 segundos hasta que aparezca un dial (véase la figura F-1).

Apagar. Mientras está en la pantalla con el dial, deslice el dedo hacia abajo. Pulse el botón de apagado  (véase la figura F-2). A continuación, confirme o cancele el apagado del dispositivo.

Instalación de Canyon Life y conexión a la aplicación (figura E). Para que su reloj y su teléfono inteligente funcionen juntos, instale la aplicación gratuita Canyon Life escaneando el código QR para ir a Google Play o App Store (véase la pág. 3). Active BT en el dispositivo móvil y conecte el reloj a la aplicación (véase la figura E).

Cambio de diales. El reloj permite elegir entre 4 diales preajustados. Encontrará información detallada sobre la selección de diales en el manual de usuario completo en canyon.eu/drivers-and-manuals.

NAVEGACIÓN POR EL MENÚ

Menú rápido (figuras F, G). Mientras está en la pantalla con el dial (fig. F-1), deslice el dedo hacia abajo para ir al menú rápido (fig. F-2). En la parte superior de la pantalla se indica la hora actual y se ofrecen datos sobre el nivel de carga y la conexión BT. A continuación se muestran los botones para cambiar entre los modos y los ajustes del reloj:



Brillo.
Cambiar el nivel de brillo de la pantalla.



Modo "No molestar". Desactivar las notificaciones y los recordatorios; el despertador sigue funcionando.



Apagar el reloj.



Información sobre el dispositivo: nombre del modelo del reloj; dirección MAC; versión del firmware.



Búsqueda de un dispositivo móvil conectado.



Restablecimiento de la configuración del reloj a los valores predeterminados

Menú principal (figura G). En la pantalla del dial del reloj, deslice el dedo hacia la izquierda para acceder al menú funcional completo del reloj, que da acceso a las aplicaciones y los ajustes.

Menú de pantallas de acceso rápido (figura G). En la pantalla del dial, deslice el dedo hacia arriba para acceder rápidamente a las siguientes aplicaciones y funciones: podómetro; medición de la frecuencia cardiaca; deportes; control del sueño; previsión del tiempo; despertador.

El menú de notificaciones (figura G). En la pantalla del dial, deslice el dedo hacia la derecha para ver la lista de notificaciones y recordatorios disponibles.

Nota. Encontrará una descripción detallada de las aplicaciones y los menús del reloj en el manual de instalación y operación completo, disponible en canyon.eu/drivers-and-manuals.

SOLUCIÓN DE PROBLEMAS

El reloj no enciende. Cargue el dispositivo durante unos minutos. Si el reloj no se carga, compruebe el cable USB y el cargador.

El reloj no es detectado por el teléfono inteligente. Asegúrese de que BT está activado y de que la función de localización está activada en el teléfono inteligente. Asegúrese de que el reloj no está conectado a otro teléfono inteligente.

Pérdida de conexión con el teléfono inteligente. Permita que la aplicación se ejecute en segundo plano y elimine cualquier restricción.

CONDICIONES DE GARANTÍA

La garantía es de 3 años a partir de la fecha de venta en la red minorista al cliente final, salvo que la legislación local estipule lo contrario. La vida útil es igual al periodo de garantía. Encontrará más información sobre la garantía en canyon.eu/warranty-terms.

DECLARACIÓN DE CONFORMIDAD SIMPLIFICADA

ASBISc declara por la presente que el dispositivo cumple la Directiva 2014/53/EU. El texto completo de la Declaración UE de conformidad puede consultarse en la siguiente dirección web: canyon.eu/certificates.

Toda la información contenida en este documento está sujeta a cambios sin previo aviso al usuario. Para obtener información actualizada y detalles sobre el dispositivo, el proceso de conexión, los certificados, la garantía y la calidad, así como la funcionalidad de la aplicación Canyon Life, consulte los manuales de instalación y operación correspondientes disponibles en canyon.eu/drivers-and-manuals. Todas las marcas registradas son propiedad de sus respectivos dueños. Hecho en China.

Fabricante/Importador: ASBISc Enterprises PLC, Iapetou, 1, Agios Athanasios, 4101, Limassol, Cyprus (Chipre). Tel. +357-25-85-70-00, asbis.com.

OPŠTE INFORMACIJE

Uređaj **Canyon CNS-SW54** je pametni sat koji se povezuje sa mobilnim uređajem preko vlasničke aplikacije **Canyon Life**. Ima ekran na dodir, u boji, visoke rezolucije i silikonsku narukvicu. Posebnost modela je veliki izbor funkcija i sportskih vežbi.

Napomena. Uređaj nije namenjen deci mlađoj od 8 godina.

Modeli: CNS-SW54BB (u crnoj boji), CNS-SW54BG (u zelenoj boji), CNS-SW54WB (u bež boji).

OPIS UREĐAJA

PAŽNJA! Podaci dobijeni pomoću uređaja nisu zdravstveni pokazatelji.

Funkcije: merenje pulsa; pedometer; štoperica; detaljna statistika aktivnosti i praćenje spavanja; optimizacija za popularne sportove (14 vrsta); statistika sportskih vežbanja; podsetnici za kretanje; daljinsko upravljanje plejerom i kamerom mobilnog uređaja; zamenljivi brojačnici; budilnik; vremenske prilike; trening disanja; aktivacija ekrana pokretom ruke. Podrška za obaveštenja iz aplikacija: Viber, Telegram, Facebook, WhatsApp itd.

Specifikacije. Napajanje (ulaz): DC 5.0 V / 0.5 A. Čip: PIXART PAR2860QN; 2.5 W; 64 MHz. RAM 32 KB, ROM 512 KB. Memorijska kartica (flash): 64 MB, ugrađena, neuklonjiva. BT: 5.3; -0,43 dBm; 2402–2480 MHz. Snaga predajnika: < 0,20 mW. Maksimalni bežični domet: 10 m. LCD ekran: na dodir; IPS; 1,7"; 240×280 pxs. Akcelerometar: troosni. Monitor otkucaja srca: HRS3301. Kućište: 43,4×35,8×9,8 mm; polikarbonat i ABS plastička. IP68. Narukvica: 250×20 mm (D×Š); silikon. Težina: 35,5 g. Baterija: LiPo, 3.7 V, 200 mAh, ugrađena, neuklonjiva. Vreme punog punjenja: do 3 sata. Funkcionisanje: u režimu aktivne upotrebe do 5 dana; u režimu pripravnosti do 12 dana. Kompatibilnost: Android 7.0 i noviji (sa podrškom za Google Play Services), iOS 13.0 i noviji. Uslovi korišćenja: temperatura -10...+50 °C; rel. vlažnost 5–95 %. Uslovi skladištenja: temperatura -20...+60 °C; rel. vlažnost 5–95 %.

Paket isporuke: pametni sat CNS-SW54, kabl za punjenje (USB Type A) sa držačem (dužina kabla 60 cm), kratki korisnički vodič.

IZGLED (slike A, B, C, D). 1. Kućište. 2. Ekran. 3. Narukvica. 4. Monitor otkucaja srca. 5. Kontakti za punjenje na satu. 6. Držač. 7. kontakti za punjenje na držaču. 8. Poklopac držača. 9. Dugme "Push" ("Pritisni"). 10. Kabl za punjenje.

Ako imate bilo kakvih pitanja, pošaljite nam e-poštu na support@canyon.eu ili poruku u naš chat na canyon.eu/user-help-desk pre nego što odnesete svoj uređaj u prodavnicu.

PRAVILA ZA BEZBEDNU UPOTREBU

Za punjenje uređaja koristite samo priloženi kabl za punjenje sa držačem. Ne dodirujte ekran oštrim predmetima i nemojte ga previše snažno pritiskivati. Ne rastavljajte uređaj niti ne pokušavajte da ga sami popravite. Nemojte udarati, bacati ili savijati uređaj. Da izbegnete povrede nemojte koristiti sat sa pukotinama ili drugim oštećenjima. Čistite uređaj suvom ili blago navlaženom krpom tek nakon što ga isključite i odspojite iz električne mreže.

POČETAK KORIŠĆENJA

Punjenje (slike C, D). Napunite sat pre prve upotrebe. Punjenje se vrši pomoću priloženog kabla za punjenje sa držačem. Otvorite poklopac držača (8) pritiskom na dugme (9) "Push" ("Pritisni") sa strane. Postavite sat u držač (6) tako da se spoje kontakti za punjenje na satu (5) i kontakti za punjenje na držaču (7). Zatvorite poklopac držača (8). Ako je sat pravilno namešten, poklopac (8) se lako zatvara uz karakteristični klik. Zatim povežite kabl za punjenje (10) na izvor napajanja. Potpuno napunjena baterija se prikazuje kao ikona .

PAŽNJA! Adapter za napajanje nije uključen u paket isporuke. Izlazni parametri adaptera treba da budu DC 5.0 V / 0.5 A.

Uključivanje. Pritisnite i držite 3 do 5 sekundi ekran uređaja (2), dok se ne prikáže slika brojčanika (v. sliku F-1).

Isključivanje. Provućite prstom nadole na ekranu sa brojčanikom. Pritisnite dugme za isključivanje  (v. sliku F-2). Zatim potvrdite ili otkážite isključivanje uređaja.

Instaliranje Canyon Life-a i povezivanje sa aplikacijom (slika E). Za zajedničko korišćenje sata i pametnog telefona instalirajte besplatnu aplikaciju Canyon Life skeniranjem QR koda koji će vas prebaciti na Google Play ili App Store (v. str. 3). Omogućite BT na svom mobilnom uređaju i povežite sat sa aplikacijom (v. sliku E).

Izmena brojčanika. Sat ima 4 predinstalirana brojčanika koje možete po želji izabrati. Detaljne informacije o izboru brojčanika dostupne su u kompletnom korisničkom priručniku na canyon.eu/drivers-and-manuals.

NAVIGACIJA MENIJEM

Brzi meni (slike F, G). Sa ekrana sa brojčanikom (slika F-1), prevućite prstom nadole da pristupite brzom meniju (slika F-2). Na vrhu ekrana prikazuje se trenutno vreme, kao i podaci o napunjenosti i BT konekciji. Ispod su dugmad za prebacivanje režima i podešavanja sata:



Osvetljenost.
Promena nivoa
osvetljenosti ekrana.



Režim "Ne ometaj".
Onemogućenje obaveštenja i
podsetnika; budilnik uz to radi.



Isključivanje sata.



Informacije o uređaju:
naziv modela sata; MAC adresa;
verzija firmvera.



Pretraživanje
povezanog mobilnog
uređaja.



Resetovanje sata na
podrazumevane vrednosti.

Glavni meni (slika G). Sa ekrana sa brojčanikom prevucite prstom levo da otvorite potpun funkcionalni meni sata, koji vam omogućava pristup aplikacijama i podešavanjima.

Meni ekrana za brzi pristup (slika G). Sa ekrana sa brojčanikom prevucite prstom nagore za brzi pristup sledećim aplikacijama i funkcijama: pedometar; merenje pulsa; sport; praćenje sna; vremenska prognoza; budilnik.

Meni obaveštenja (slika G). Na ekranu sa brojčanikom prevucite udesno da se otvori lista dostupnih obaveštenja i podsetnika.

Napomena. Detaljan opis aplikacija i menija sata dostupan je u kompletnom korisničkom priručniku na stranici canyon.eu/drivers-and-manuals.

REŠAVANJE PROBLEMA

Sat se ne uključuje. Puniti svoj uređaj nekoliko minuta. Ako se sat ne puni, proverite USB kabl i punjač.

Pametni telefon ne detektuje sat. Uverite se da je BT omogućen na vašem pametnom telefonu i da je aktivirana funkcija određivanja geolokacije. Uverite se da sat nije povezan sa drugim pametnim telefonom.

Izgubljena veza sa pametnim telefonom. Omogućite aplikaciji da radi u pozadini i povucite sva ograničenja.

USLOVI GARANCIJE

Garancija je 2 godine od datuma prodaje uređaja preko maloprodaje krajnjem kupcu, osim ako lokalnim zakonom je drugačije određeno. Upotrebni rok je jednak garantnom roku. Dodatne informacije o garanciji dostupne su na canyon.eu/warranty-terms.

POJEDNOSTAVLJENA IZJAVA O USKLAĐENOSTI

Ovim ASBISc izjavljuje da je uređaj u skladu sa Direktivom 2014/53/EU. Kompletan tekst EU Izjave o usklađenosti može se naći na sledećoj veb stranici: canyon.eu/certificates.

Sve informacije sadržane u ovom dokumentu mogu biti izmenjene bez prethodnog obaveštenja korisnika. Za najnovije i detaljne informacije o uređaju, procesu povezivanja, sertifikatima, garanciji i kvalitetu, kao i funkcionalnosti aplikacije Canyon Life, pogledajte relevantne priručnike za instalaciju i korišćenje koji su dostupni na canyon.eu/drivers-and-manuals. Svi zaštitni znakovi i žigovi su svojina njihovih vlasnika. Proizvedeno u Kini.

Proizvođač: ASBISc Enterprises PLC, Iapetou, 1, Agios Athanasios, 4101, Limassol, Cyprus (Kipar). Tel.: +357 25 85 7000, asbis.com.

Uvoznik: ASBIS, d.o.o., Cara Dušana 205a, 11080 Zemun, Beograd, Srbija. Tel.: +381-11-310-77-00, e-mail: infosales@asbis.rs; asbis.rs.

ЗАГАЛЬНА ІНФОРМАЦІЯ

Пристрій **Canyon CNS-SW54** – розумний годинник з підключенням до мобільного пристрою через фірмовий застосунок **Canyon Life**. Мають сенсорний кольоровий дисплей високої роздільної здатності та силіконовий ремінець. Особливістю моделі є великий вибір функцій та спортивних тренувань.

Примітка. Пристрій не призначений для дітей віком до 8 років.

Моделі: CNS-SW54BB (чорний колір), CNS-SW54BG (зелений колір), CNS-SW54WB (бежевий колір).

ОПИС ПРИСТРОЮ

УВАГА! Отримані за допомогою пристрою дані не є медичними показниками.

Функції: вимір пульсу; крокомір; секундомір; докладна статистика активності та моніторинг сну; оптимізація для найпопулярніших видів спорту (14 видів); статистика спортивних тренувань; нагадування про рух; дистанційне управління плеєром і камерою мобільного пристрою; змінні циферблати; будильник; погода; тренування дихання; увімкнення екрану помахом руки. Підтримка сповіщень із застосунків: Viber, Telegram, Facebook, WhatsApp тощо.

Технічні характеристики. Електроживлення (вхід): DC 5,0 В / 0,5 А. Чіп: PIXART PAR2860QN; 2,5 Вт; 64 МГц. RAM 32 КБ, ROM 512 КБ. Карта пам'яті (Flash): 64 МБ, вбудована, незнімна. BT: 5.3; -0,43 дБм; 2402–2480 МГц. Потужність передавача: < 0,20 мВт. Максимальна дальність бездротового з'єднання: 10 м. РК-дисплей: сенсорний; IPS; 1,7 дюйми; 240×280 пікселів. Акселерометр: тривісний. Пульсометр: HRS3301. Корпус: 43,4×35,8×9,8 мм; полікарбонат та АБС-пластик. IP68. Ремінець: 250×20 мм (Д×Ш); силікон. Вага: 35,5 г. Акумулятор: літій-полімерний, 3,7 В, 200 мА·год, вбудований, незнімний. Час повної зарядки: до 3 год. Тривалість роботи: у режимі активного використання до 5 днів; у режимі очікування до 12 днів. Сумісність: Android 7.0 та вище (з підтримкою сервісів Google Play), iOS 13.0 та вище. Умови експлуатації: температура -10...+50 °С; відн. вологість 5–95 %. Умови зберігання: температура -20...+60 °С; відн. вологість 5–95 %.

Комплектація: розумний годинник CNS-SW54, зарядний кабель (USB Type A) з тримачем (довжина кабелю 60 см), короткий посібник користувача.

ЗОВНІШНІЙ ВИГЛЯД (малюнки А, В, С, D). 1. Корпус. 2. Дисплей. 3. Ремінець. 4. Пульсометр. 5. Зарядні контакти годинника. 6. Утримувач. 7. Зарядні контакти утримувача. 8. Кришка утримувача. 9. Кнопка «Push» («Натиснути»). 10. Зарядний кабель.

У разі виникнення будь-яких питань, перш ніж віднести пристрій до магазину, напишіть нам на електронну адресу support@canyon.eu або в чаті на веб-сторінці canyon.ua/user-help-desk.

ПРАВИЛА БЕЗПЕЧНОГО ВИКОРИСТАННЯ

Для заряджання пристрою використовуйте лише зарядний кабель із утримувачем, який входить у комплект поставки. Не натискайте на екран гострими предметами та не давть на нього занадто сильно. Не розбирайте пристрій і не намагайтеся відремонтувати його самостійно. Не упускайте, не кидайте і не згинайте пристрій. Щоб уникнути травмування, не використовуйте годинник із тріщинами або іншими дефектами. Очищайте сухою або злегка вологою тканиною тільки після вимкнення пристрою та відключення його від електромережі.

ПОЧАТОК ВИКОРИСТАННЯ

Заряджання (малюнки С, D). Перед першим використанням зарядіть годинник. Заряджання здійснюється з використанням зарядного кабелю з утримувачем, що входить до комплекту поставки. Відкрийте кришку утримувача (8), натиснувши кнопку збоку «Push» («Натиснути») (9). Встановіть годинник в утримувач (6), з'єднавши зарядні контакти годинника (5) та зарядні контакти утримувача (7). Закрийте кришку утримувача (8). При правильному встановленні годинника кришка (8) легко закривається з характерним клацанням. Потім підключіть зарядний кабель (10) до джерела живлення. Повна зарядка акумулятора відображається у вигляді піктограми .

УВАГА! Адаптер живлення не входить до комплекту поставки. Вихідні параметри адаптера повинні відповідати значенням DC 5,0 В / 0,5 А.

Вмикання. Торкніться екрана пристрою (2) та утримуйте протягом 3–5 секунд до появи циферблата (див. малюнок F-1).

Вимкнення. Перебуваючи на екрані з циферблатом, змахніть униз. Натисніть кнопку вимкнення  (див. малюнок F-2). Далі підтвердьте або скасуйте вимкнення пристрою.

Встановлення Canyon Life та підключення до застосунку (малюнок E). Для спільної роботи годинника та смартфона встановіть безкоштовний застосунок Canyon Life, відсканувавши QR-код для переходу в Google Play або App Store (див. с. 3). Активуйте BT на мобільному пристрої та підключіть годинник до застосунку (див. мал. E).

Зміна циферблатів. У годиннику доступні на вибір 4 попередньо встановлені циферблати. Докладнішу інформацію про вибір циферблату можна знайти в повному посібнику користувача на canyon.ua/drivers-and-manuals.

НАВІГАЦІЯ ПО МЕНЮ

Швидке меню (малюнки F, G). Перебуваючи на екрані з циферблатом (мал. F-1), змахніть вниз, щоб перейти до швидкого меню (мал. F-2). У верхній частині екрана вказано поточний час, а також доступні дані про рівень заряду та підключення BT. Нижче розташовані кнопки перемикання режимів та налаштувань годинника:



Яскравість. Зміна рівня яскравості екрану.



Режим «Не турбувати». Відключення сповіщень і нагадувань; будильник при цьому працює.



Вимкнення годинника.



Інформація про пристрій: назва моделі годинника; MAC-адреса; версія мікропрограми.



Пошук підключеного мобільного пристрою.



Скидання налаштувань годинника до значень за замовчуванням.

Головне меню (малюнок G). Перебуваючи на екрані з циферблатом, змахніть ліворуч, щоб перейти до повного функціонального меню годинника, що відкриває доступ до застосунків та налаштувань.

Меню швидкого доступу (малюнок G). Перебуваючи на екрані з циферблатом, змахніть вгору, щоб отримати швидкий доступ до наступних застосунків та функцій: крокомір; вимір пульсу; спорт; моніторинг сну; прогноз погоди; будильник.

Меню сповіщень (малюнок G). Перебуваючи на екрані з циферблатом, змахніть праворуч, щоб переглянути список доступних сповіщень та нагадувань.

Примітка. Детальний опис застосунків і меню годинника доступний у повному посібнику з експлуатації, доступному на веб-сторінці canyon.ua/drivers-and-manuals.

ПОШУК ТА УСУНЕННЯ НЕСПРАВНОСТЕЙ

Годинник не включається. Зарядіть пристрій протягом кількох хвилин. Якщо годинник не заряджається, перевірте USB-кабель та зарядний пристрій.

Годинник не визначається смартфоном. Переконайтеся, що на смартфоні активовано BT і увімкнено функцію місця розташування. Переконайтеся, що годинник не підключений до іншого смартфона.

Втрата зв'язку зі смартфоном. Надайте програмі дозвіл для роботи у фоновому режимі та зніміть усі обмеження.

УМОВИ ГАРАНТІЇ

Гарантія – 1 рік з дати продажу пристрою у роздрібній мережі кінцевому покупцю, якщо інше не передбачено місцевим законодавством. Термін служби дорівнює терміну гарантії. Додаткову інформацію про гарантію можна отримати на веб-сторінці canyon.ua/warranty-terms.

СПРОЩЕНА ДЕКЛАРАЦІЯ ВІДПОВІДНОСТІ

Цим ASBISc заявляє, що пристрій відповідає Директиві 2014/53/EU. З повним текстом Декларації відповідності ЄС можна ознайомитися за наступною веб-адресою: canyon.ua/certificates.

Вся інформація, що міститься в цьому документі, може бути змінена без попереднього попередження користувача. Актуальну інформацію та докладні відомості про пристрій, процес під'єднання, сертифікати, гарантію та якість, а також про функціональні можливості застосунку Canyon Life див. у відповідних посібниках з установалення та експлуатації, доступних на веб-сторінці canyon.ua/drivers-and-manuals. Усі товарні знаки та торгові марки є власністю відповідних власників. Вироблено в Китаї.

Виробник: ASBISc Enterprises PLC, Iapetou, 1, Agios Athanasios, 4101, Limassol, Cyprus (Кіпр). Тел. +357-25-85-70-00, asbis.com.

Імпортер: ТОВ ПІІ «АСБІС-УКРАЇНА», Україна, 03061, Київ, вул. Газова, 30. Тел.: +380 (44) 455 4411, asbis.ua.

ENG: DISPOSAL INFO



These symbols indicate that you should follow the Waste Electrical and Electronic Equipment (WEEE) regulations when disposing of the device. According to the regulations, the device, its batteries and accumulators, and its electrical and electronic accessories must be disposed of separately at the end of their service life. Do not dispose of the device together with unsorted municipal waste, as this would be harmful to the environment. To dispose of the device and its batteries, return them to the point of sale or take them to your local recycling center. For more information about recycling of this unit, contact your local household waste disposal service.



ARA: معلومات التخلص

تعني هذه الرموز أنه عند التخلص من الجهاز ، يجب اتباع قواعد التعامل مع نفايات إنتاج المعادن الكهربائية والإلكترونية (WEEE).

وفقاً للقواعد ، الجهاز وبطارياته والقابلة وغير القابلة لإعادة الشحن وكذلك إكسسواراته الكهروإلكترونية ، تخضع للتخلص منها بشكل منفصل في نهاية فترة خدمتها. ولا يسمح بالتخلص من الجهاز مع النفايات الحضرية غير المصنفة حيث سيضر ذلك البيئة.

للتخلص من الجهاز وبطاريته ، يجب إعادتها إلى نقطة البيع أو تسليمها إلى نقطة إعادة تدوير محلية للحصول على المزيد من المعلومات حول إعادة تدوير هذا الجهاز ، يرجى اللجوء إلى الخدمة المحلية للتخلص من النفايات المنزلية.

BUL: ИНФОРМАЦИЯ ЗА РЕЦИКЛИРАНЕ

Тези символи показват, че при изхвърлянето на устройството трябва да спазвате разпоредбите за отпадъци от електрическо и електронно оборудване (WEEE). Съгласно разпоредбите устройството, неговите батерии и акумулатори, както и електрическите и електронните му принадлежности трябва да се изхвърлят отделно в края на експлоатационния им срок. Не изхвърляйте устройството заедно с несортирани битови отпадъци, тъй като това би било вредно за околната среда. За да изхвърлите устройството и батериата му, трябва да ги върнете на вашия дилър или в местния център за рециклиране. Свържете се с местната служба за изхвърляне на битови отпадъци за подробности относно рециклирането на това устройство.

CES: INFORMACE O RECYKLACI

Tyto symboly označují, že při likvidaci zařízení musíte dodržovat předpisy o likvidaci elektrických a elektronických zařízení (WEEE). Podle předpisů musí být zařízení, jeho baterie a akumulátory, jakož i elektrické a elektronické příslušenství po skončení životnosti likvidovány odděleně. Přístroj nevyhazujte společně s netříděným komunálním odpadem, protože by to bylo škodlivé pro životní prostředí. Chcete-li zařízení a baterii zlikvidovat, musíte je vrátit na prodejní místo nebo do místního recyklačního centra. Podrobnosti o recyklaci této jednotky získáte od místní služby pro likvidaci domovního odpadu.

DAN: OPLYSNINGER OM GENANVENDELSE

Dette symbol betyder, at du skal følge (WEEE)-reglerne og bestemmelserne om affald af batterier og batterier, når du bortskaffer enheden, dens batterier og akkumulatorer samt dens elektriske og elektroniske tilbehør. I henhold til lovgivningen skal dette udstyr bortskaffes separat ved slutningen af dets levetid. Du må ikke bortskaffe apparatet, dets batterier og akkumulatorer eller dets elektriske og elektroniske tilbehør sammen med sorteret kommunalt affald, da dette ville være skadeligt for miljøet. For at bortskaffe dette udstyr skal det returneres til salgsstedet eller afleveres på et lokalt genbrugs- og affaldsindsamlingssted. Du bør kontakte din lokale affaldsservice for at få nærmere oplysninger.

DEU: INFORMATIONEN ZUM RECYCLING

Diese Symbole weisen darauf hin, dass Sie bei der Entsorgung Ihres Geräts die Vorschriften zur Entsorgung von Elektro- und Elektronikgeräten (WEEE) befolgen müssen. Gemäß den Vorschriften müssen das Gerät, seine Batterien und Akkus sowie sein elektrisches und elektronisches Zubehör am Ende der Nutzungsdauer getrennt entsorgt werden. Entsorgen Sie das Gerät nicht zusammen mit unsortiertem Siedlungsabfall, da dies umweltschädlich ist. Um das Gerät und seine Batterien zu entsorgen, geben Sie es an der Verkaufsstelle zurück oder bringen Sie es zu Ihrem örtlichen Recyclingzentrum. Wenden Sie sich für weitere Informationen zum Recycling dieses Geräts an Ihren örtlichen Entsorgungsdienst für Haushaltsabfälle.

ELL: ΠΛΗΡΟΦΟΡΙΕΣ ΑΠΟΡΡΙΨΗΣ

Τα σύμβολα αυτά υποδεικνύουν ότι πρέπει να ακολουθήσετε τους κανονισμούς για τα απόβλητα ηλεκτρικού και ηλεκτρονικού εξοπλισμού (WEEE) και τα απόβλητα μπαταριών και συσσωρευτών όταν απορρίπτετε τη συσκευή, τις μπαταρίες και τους συσσωρευτές της και τα ηλεκτρικά και ηλεκτρονικά εξαρτήματά της. Σύμφωνα με τους κανονισμούς, ο εξοπλισμός αυτός πρέπει να

aporrhīpetai χωριστά στο τέλος της διάρκειας ζωής του. Μην απορρίπτετε τη μονάδα, τις μπαταρίες και τους συσσωρευτές της ή τα ηλεκτρικά και ηλεκτρονικά εξαρτήματά της μαζί με τα μη διαλεγμένα αστικά απορρίμματα, καθώς αυτό θα ήταν επιβλαβές για το περιβάλλον. Για να απορρίψετε αυτόν τον εξοπλισμό, πρέπει να τον επιστρέψετε στο σημείο πώλησης ή να τον παραδώσετε σε ένα τοπικό κέντρο ανακύκλωσης. Θα πρέπει να επικοινωνήσετε με την τοπική υπηρεσία διάθεσης οικιακών απορριμμάτων για λεπτομέρειες.

EST: TEAVE RINGLUSSEVÖTU KOHTA

Need sümbolid näitavad, et see toode tuleb kõrvaldada vastavalt elektri- ja elektroonikaseadmete jäätmete (WEEE) eeskirjadele. Vastavalt eeskirjadele tuleb seade, selle patareid ja akud ning elektrilised ja elektroonilised lisaseadmed nende kasutusaja lõppedes eraldi kõrvaldada. Ärge visake seadet koos olmejäätmetega, sest see oleks keskkonnale kahjulik. Seadme ja selle aku utiliseerimiseks tuleb need tagastada müügikohta või viia kohaliku taaskasutuskeskusesse. Täpsema info saamiseks tuleb pöörduda teenuse likvideerimise majapidamisprügiga.

FRA: INFORMATIONS SUR L'ÉLIMINATION

Ces symboles indiquent que vous devez respecter la réglementation relative aux déchets d'équipements électriques et électroniques (WEEE) lors de la mise au rebut de votre appareil. Selon la réglementation, l'appareil, ses batteries et accumulateurs ainsi que ses accessoires électriques et électroniques doivent être éliminés séparément à la fin de leur vie utile. Ne pas jeter l'appareil avec les déchets municipaux non triés, car cela serait nuisible à l'environnement. Pour éliminer l'appareil et sa batterie, ils doivent être retournés au point de vente ou apportés à votre centre de recyclage local. Contactez votre service local d'élimination des déchets ménagers pour obtenir des détails sur l'élimination de cet appareil.

HRV: INFORMACIJE O RECIKLIRANJU

Ovi simboli znače da se prilikom odlaganja uređaja morate pridržavati propisa o otpadnoj električnoj i elektronskoj opremi (WEEE). Prem a pravilima, uređaj, baterije i baterije, kao i električni i elektronički pribor, podložni su odvojenom zbrinjavanju na kraju životnog vijeka. Uređaj se ne smije odlagati zajedno s neotkrivenim gradskim otpadom jer će to naštetiti okolišu. Kako biste odbacili uređaj i njegovu bateriju, morate ih vratiti na prodajno mjesto ili vratiti u lokalni centar za recikliranje. Za detalje o recikliranju ovog uređaja obratite se lokalnoj službi za uklanjanje otpada.

HUN: ÚJRAHASZNOSÍTÁSSAL KAPCSOLATOS INFORMÁCIÓK

Ezek a szimbólumok azt jelzik, hogy a készülék ártalmatlanítása során be kell tartania az elektromos és elektronikus berendezések hulladékára (WEEE) vonatkozó előírásokat. Az előírások szerint a készüléket, annak elemeit és akkumulátorait, valamint elektromos és elektronikus tartozékait élettartamuk végén külön kell ártalmatlanítani. Ne dobja ki a készüléket a válogatatlan kommunális hulladékkal együtt, mivel ez káros a környezetre. A készüléket és akkumulátorát vissza kell juttatni az értékesítési helyre újrahasznosítás céljából, vagy el kell küldeni a helyi újrahasznosító központba.

ITA: INFORMAZIONI SUL RICICLAGGIO

Questi simboli indicano che è necessario seguire le norme per lo smaltimento dei rifiuti di apparecchiature elettriche ed elettroniche (WEEE) che quando si smaltisce il dispositivo. Secondo la normativa, il dispositivo, le sue batterie e accumulatori e i suoi accessori elettrici ed elettronici devono essere smaltiti separatamente alla fine della loro vita utile. Non smaltire il dispositivo con i rifiuti urbani non differenziati poiché ciò sarebbe dannoso per l'ambiente. Per smaltire il dispositivo e la sua batteria, restituirli al punto vendita o consegnarli a un centro di riciclaggio locale. Contattare il servizio locale di smaltimento dei rifiuti domestici per i dettagli sul riciclaggio di questo dispositivo.

LAV: INFORMĀCIJA PAR PĀRSTRĀDI

Šie simboli norāda, ka, utilizējot izstrādājumu, jāievēro noteikumi par elektrisko un elektronisko iekārtu atkritumiem (WEEE). Saskaņā ar noteikumiem ierīce, tās baterijas un akumulatori, kā arī elektriskie un elektroniskie piederumi pēc to kalpošanas laika beigām jāzīnina atsevišķi. Neizmetiet ierīci kopā ar nešķīrotiem sadzīves atkritumiem, jo tas kaitētu videi. Lai atbrīvotos no ierīces un tās akumulatora, tie jānogādā tirdzniecības vietā vai vietējā pārstrādes centrā. Sazinieties ar vietējo sadzīves atkritumu apglabāšanas dienestu, lai uzzinātu sīkāku informāciju par šīs ierīces pārstrādi.

LIT: INFORMACIJA APIE PERDIRBIMĄ

Šie simboliai reiškia, kad šalinami savo prietaisą turite laikytis elektros ir elektroninės įrangos atliekų (WEEE) taisyklių. Pagal taisykles prietaisas, jo baterijos ir akumuliatoriai, taip pat elektriniai ir elektroniniai priedai, pasibaigus jų naudojimo laikui, turi būti šalinami atskirai. Neišmeskite prietaiso kartu su nerūšiuotomis komunalinėmis atliekomis, nes tai būtų kenksminga aplinkai. Norėdami išmesti prietaisą ir jo akumuliatorių, juos reikia grąžinti į pardavimo vietą arba nunešti į vietinį perdirbimo centrą. Išsamesnės informacijos apie šio įrenginio perdirbimą teiraukitės vietinėje butinių atliekų tvarkymo tarnyboje.

NLD: VERWIJDERING INFORMATIE:

Deze symbolen zijn betekend dat bij het verwijderen van het apparaat, de batterijen en accu's, als mede de elektrische en Elektronische accessoires, de regels voor het afvalbeheer van elektrische en elektronische apparatuur (WEEE) en de regels voor het afvalbeheer van batterijen en accu's moeten worden gevolgd. Volgens de regels is deze apparatuur aan het einde van de levensduur apart te verwijderen. Het is niet toegestaan om het apparaat, de batterijen en accu's ervan, evenals de elektrische en elektronische accessoires samen met ongesorteerd huishoudelijk afval te verwijderen, omdat dit schadelijk is voor het milieu. Als u zich van deze apparatuur wilt ontdoen, moet u deze inleveren bij het verkooppunt of afgeven bij een plaatselijk inzamelpunt voor recycling en afval. Neem voor meer informatie contact op met uw lokale afvalverwerkingsdienst.

NOR: INFORMASJON OM AVHENDING

Disse symbolene betyr at når du kaster enheten, dens batterier og akkumulatorer, og dens elektriske og elektroniske tilbehør, må du følge forskriftene for avfall av elektrisk og elektronisk utstyr (WEEE) og batteri- og akkumulatoravfall. Forskrifter krever at dette utstyret skal avhendes separat ved slutten av levetiden. Enheten, dens batterier og akkumulatorer og dets elektriske og elektroniske tilbehør må ikke kastes sammen med usortert husholdningsavfall, da dette vil skade miljøet. For å resirkulere dette utstyret, må det returneres til salgsstedet eller overleveres til ditt lokale innsamlings- og resirkuleringssted. For detaljer, vennligst kontakt din lokale husholdningsavfallstjeneste.

POL: INFORMACJE DOTYCZĄCE UTYLIZACJI

Symbole te wskazują, że przy utylizacji urządzenia należy przestrzegać przepisów dotyczących zużytego sprzętu elektrycznego i elektronicznego (WEEE). Zgodnie z przepisami, po zakończeniu okresu użytkowania urządzenia, jego baterie i akumulatory oraz akcesoria elektryczne i elektroniczne muszą być utylizowane oddzielnie. Nie należy wyrzucać urządzenia razem z niesortowanymi odpadami komunalnymi, ponieważ może to być szkodliwe dla środowiska. Aby pozbyć się urządzenia i jego baterii, należy zwrócić je do punktu sprzedaży lub dostarczyć do lokalnego centrum recyklingu. Aby uzyskać szczegółowe informacje na temat recyklingu urządzenia, należy skontaktować się z lokalnym zakładem utylizacji odpadów komunalnych.

POR: INFORMAÇÃO SOBRE RECICLAGEM

Estes símbolos indicam que deve seguir os regulamentos de Resíduos de Equipamentos Eléctricos e Electrónicos (WEEE) ao eliminar o dispositivo. De acordo com os regulamentos, o dispositivo, as suas baterias e acumuladores e os seus acessórios eléctricos e electrónicos devem ser eliminados separadamente no final da sua vida útil. Não descarte a unidade junto com os resíduos urbanos não triados, pois isso seria prejudicial ao meio ambiente. Para eliminar o dispositivo e a sua bateria, devolva-o ao ponto de venda ou entregue-o a um centro de reciclagem local. Contacte o seu serviço local de eliminação de resíduos domésticos para obter detalhes sobre a reciclagem deste dispositivo.

RON: INFORMAȚII PRIVIND RECICLAREA

Aceste simboluri indică faptul că trebuie să respectați reglementările privind deșeurile de echipamente electrice și electronice (WEEE) atunci când aruncați dispozitivul. În conformitate cu reglementările, dispozitivul, bateriile și acumulatorii acestuia, precum și accesoriile electrice și electronice trebuie eliminate separat la sfârșitul duratei de viață a acestora. Nu aruncați dispozitivul împreună cu deșeurile municipale nesortate, deoarece acest lucru ar fi dăunător pentru mediu. Pentru a arunca dispozitivul și bateria acestuia, acestea trebuie returnate la punctul de vânzare sau duse la centrul local de reciclare. Contactați serviciul local de eliminare a deșeurilor menajere pentru detalii privind reciclarea acestei unități.

RUS: ИНФОРМАЦИЯ ОБ УТИЛИЗАЦИИ

Эти символы означают, что при утилизации устройства необходимо следовать правилам обращения с отходами производства электрического и электронного оборудования (WEEE). Согласно правилам, устройство, его батареи и аккумуляторы, а также его электрические и электронные аксессуары по окончании срока службы подлежат раздельной утилизации. Не допускается утилизировать устройство вместе с неосортированными городскими отходами, поскольку это нанесет вред окружающей среде. Для утилизации устройства необходимо вернуть в пункт продажи или сдать в местный пункт переработки. Для получения подробных сведений о переработке настоящего устройства следует обратиться в местную службу ликвидации бытовых отходов.

SLK: INFORMÁCIE O RECYKLÁCII

Tieto symboly znamenajú, že pri likvidácii svojho zariadenia musíte dodržiavať predpisy o odpade z elektrických a elektronických zariadení (WEEE). Podľa predpisov sa zariadenie, jeho batérie a akumulátory, ako aj jeho elektrické a elektronické príslušenstvo musia po skončení životnosti

likvidovať oddelene. Zariadenie nevyhadzujte spolu s netriedeným komunálnym odpadom, pretože by to bolo škodlivé pre životné prostredie. Ak chcete zariadenie a batériu zlikvidovať, musíte ich vrátiť svojmu predajcovi alebo miestnemu recyklačnému stredisku. Podrobnosti o recyklácii tohto zariadenia získate od miestnej služby pre likvidáciu domového odpadu.

SLV: INFORMACIJE O RECIKLIRANJU

Ti simboli pomenijo, da morate pri odstranjevanju naprave upoštevati predpise o odpadni električni in elektronski opremi (WEEE). V skladu s predpisi je treba napravo, njene baterije in akumulatorje ter električno in elektronsko dodatno opremo po koncu življenjske dobe odstraniti ločeno. Naprave ne odlagajte skupaj z nesortiranimi komunalnimi odpadki, saj bi to škodovalo okolju. Če želite odstraniti napravo in baterijo, jih morate vrniti na prodajno mesto ali jih odnesti v lokalni center za recikliranje. Za podrobnosti o recikliranju te enote se obrnite na lokalno službo za odlaganje gospodinjskih odpadkov.

SPA: INFORMACIÓN SOBRE EL RECICLAJE

Estos símbolos indican que debe seguir las regulaciones de Residuos de Aparatos Eléctricos y Electrónicos (WEEE) al desechar su dispositivo. Según la normativa, el aparato, sus baterías y acumuladores, así como sus accesorios eléctricos y electrónicos, deben eliminarse por separado al final de su vida útil. No elimine el aparato junto con los residuos municipales no clasificados, ya que sería perjudicial para el medio ambiente. Para desechar el dispositivo y su batería, debe devolverlos al punto de venta o llevarlos a su centro de reciclaje local. Póngase en contacto con su servicio local de eliminación de residuos domésticos para obtener información sobre el reciclaje de esta unidad.

SRP: INFORMACIJE O ODLAGANJU

Ovi simboli označavaju da se prilikom odlaganja uređaja treba poštovati propisi o otpadnoj električnoj i elektronskoj opremi (WEEE). Prema pravilima, uređaj, njegove baterije i akumulatori, kao i njegova električna i elektronska oprema na kraju svog upotrebno doba, podliježu posebnom odlaganju. Uređaj se ne sme odlagati zajedno sa komunalnim otpadom, jer će to naštetiti životnoj sredini. Za uredno odlaganje uređaj i bateriju treba vratiti na prodajno mjesto ili ih odneti u lokalni centar za reciklažu. Za detaljne informacije o recikliranju ovog uređaja, obratite se lokalnoj službi za odlaganje kućnog otpada.

UKR: ІНФОРМАЦІЯ ПРО УТИЛІЗАЦІЮ

Ці символи означають, що при утилізації пристрою необхідно дотримуватися правил поводження з відходами виробництва електричного та електронного обладнання (WEEE). Згідно з правилами, пристрій, його батареї і акумулятори, а також його електричні та електронні аксесуари після закінчення терміну служби підлягають роздільній утилізації. Не допускається утилізувати пристрій разом з невідсортованими міськими відходами, оскільки це завдасть шкоди навколишньому середовищу. Для утилізації пристрою і його акумулятора їх необхідно повернути в пункт продажу або здати в місцевий пункт переробки. Для отримання докладних відомостей про переробку цього пристрою слід звернутися в місцеву службу ліквідації побутових відходів.

canyon.eu



ENG

The complete warranty card is available for downloading at the website **canyon.eu/user-help-desk**.

ARA

إن بطاقة الضمان الكاملة متاحة للتحميل على **canyon.eu/user-help-desk**

BUL

Пълната гаранционна карта е налична за изтегляне на уеб страница **canyon.bg/user-help-desk**.

CES

Úplný záruční list je k dispozici ke stažení na adrese czech. **czech.canyon.eu/user-help-desk**.

DAN

Du kan downloade det komplette garantibevis på **canyon.eu/user-help-desk**.

DEU

Die vollständige Garantiekarte steht unter **canyon.eu/user-help-desk** zum Download bereit.

ELL

Η πλήρης κάρτα εγγύησης είναι διαθέσιμη για λήψη από τη διεύθυνση **canyon.eu/user-help-desk**.

EST

Täielik garantiikaart on allalaaditav aadressil **canyon.eu/user-help-desk**.

FRA

La carte de garantie complète peut être téléchargée sur **canyon.eu/user-help-desk**.

HRV

Kompletan jamstveni list dostupan je za preuzimanje na **canyon.eu/user-help-desk**.

HUN

A teljes jótállási jegy letölthető a **canyon.eu/user-help-desk** weboldalról.

ITA

Il certificato di garanzia completo è disponibile per il download all'indirizzo **canyon.eu/user-help-desk**.

LAV

Pilna garantijas karte ir pieejama lejupielādei vietnē **canyon.eu/user-help-desk**.

LIT

Pilną gwarancijną taloną galima atsisiųsti adresu **canyon.eu/user-help-desk**.

NLD

De volledige garantiekaart kunt u downloaden op **canyon.eu/user-help-desk**.

NOR

Hele garantikortet er tilgjengelig for nedlasting på **canyon.eu/user-help-desk**.

POL

Pełna karta gwarancyjna jest dostępna do pobrania na stronie **poland.canyon.eu/user-help-desk**.

POR

O cartão de garantia completo está disponível para transferência em **canyon.eu/user-help-desk**.

RON

Cardul complet de garanție este disponibil pentru descărcare de pe pagina web **canyon.ro/user-help-desk**.

RUS

Полный гарантийный талон доступен для скачивания на веб-странице **canyon.eu/user-help-desk**.

SLK

Úplný záručný list je k dispozícii na stiahnutie na stránke **canyon.sk/user-help-desk**.

SLV

Celoten garancijski list je na voljo za prenos na spletni strani **canyon.eu/user-help-desk**.

SPA

La tarjeta de garantía completa está disponible para su descarga en **canyon.eu/user-help-desk**.

SRP

Kompletan garantni list je dostupan za preuzimanje na **canyon.eu/user-help-desk**.

UKR

Повний гарантійний талон доступний для завантаження на веб-сторінці **canyon.ua/user-help-desk**.

WARRANTY CARD

ARA الضمان بطاقة
DAN Garantikort
EST Garantii kaart
HUN Jótállási jegy
LIT Garantijos kortelė
POL Karta gwarancyjna
RUS Гарантийный талон
SPA Tarjeta de garantía

BUL Гаранционна карта
DEU Garantiekarte
FRA Carte de garantie
ITA Certificato di garanzia
NLD Garantie kaart
POR Cartão de garantia
SLK Záručný list
SRP Garantni list

CES Záruční list
ELL Κάρτα εγγύησης
HRV Garancijska Kartica
LAV Garantijas karte
NOR Garantikort
RON Card de garantie
SLV Garancijski list
UKR Гарантійний талон

Product name:

ARA المنتج اسم
DAN Produkt
EST Toode
HUN Termék
LIT Produktas
POL Nazwa produktu
RUS Продукт
SPA Producto

BUL Продукт
DEU Produkt
FRA Produit
ITA Nome del prodotto
NLD Product
POR Nome do Produto
SLK Výrobok
SRP Proizvod

CES Produkt
ELL Προϊόν
HRV Ime proizvoda
LAV Produkts
NOR Produkt
RON Produs
SLV Izdelek
UKR Продукт

Serial number:

ARA سري رقم
DAN Serienummer
EST Seerianumber
HUN Sorozatszám
LIT Serijos numeris
POL Numer seryjny
RUS Серийный номер
SPA Número de serie

BUL Сериен номер
DEU Seriennummer
FRA Numéro de série
ITA Numero di serie
NLD Serienummer
POR Número de série
SLK Sériové číslo
SRP Serijski broj

CES Sériové číslo
ELL Σειριακός αριθμός
HRV Serijski broj
LAV Sērijas numurs
NOR Serienummer
RON Număr de serie
SLV Serijska številka
UKR Серійний номер

Purchase date:

ARA الشراء تاريخ
DAN Købsdato
EST Ostu kuupäev
HUN Vásárlás időpontja
LIT Pirkimo data
POL Data zakupu
RUS Дата покупки
SPA Fecha de compra

BUL Дата на закупуване
DEU Kaufdatum
FRA Date d'achat
ITA Data di acquisto
NLD Aankoopdatum
POR Data de compra
SLK Dátum nákupu
SRP Datum kupovine

CES Datum nákupu
ELL Ημερομηνία αγοράς
HRV Datum kupnje
LAV Pirkuma datums
NOR Kjøpsdato
RON Data cumpărării
SLV Datum nakupa
UKR Дата купівлі

Dealer:

ARA تاجر
DAN En sælger
EST Müügiimees
HUN Eladó
LIT Pardavėjas
POL Kupiec
RUS Продавец
SPA Vendedor

BUL Продавач
DEU Verkäufer
FRA Vendeur
ITA Rivenditore
NLD Verkoper
POR Vendedor
SLK Predavač
SRP Prodavac

CES Prodavač
ELL Πωλητής
HRV Trgovac
LAV Pārdevējs
NOR Forhandler
RON Vânzător
SLV Prodajalec
UKR Продавець



Dealer stamp

Customer signature

