



[www.partis.cz](http://www.partis.cz)



GE stojanové skříňové rozvaděče  
GB stojanové skříňové rozvaděče  
GC stojanové skříňové rozvaděče  
GF stojanové skříňové rozvaděče  
GW stojanové skříňové rozvaděče  
GMA nástěnné skříňové rozvaděče  
GMB nástěnné skříňové rozvaděče  
GMC nástěnné skříňové rozvaděče  
GQ nástěnné/stojanové skříňové rozvaděče  
GKA stojanové rámové rozvaděče  
GKB stojanové rámové rozvaděče  
GT konzoly  
CC kontrolní skříňe  
Příslušenství

GE stojanové skříňové rozvaděče	str. 01 - 04
GB stojanové skříňové rozvaděče	str. 05 - 08
GC stojanové skříňové rozvaděče	str. 09 - 12
GF stojanové skříňové rozvaděče	str. 13 - 14
GW stojanové skříňové rozvaděče	str. 15 - 18
GMA nástěnné skříňové rozvaděče	str. 19 - 21
GMB nástěnné skříňové rozvaděče	str. 22 - 24
GMC nástěnné skříňové rozvaděče	str. 25 - 27
GQ nástěnné/stojanové skříňové rozvaděče	str. 28 - 30
GKA stojanové rámové rozvaděče	str. 31 - 32
GKA stojanové rámové rozvaděče	str. 31 - 32
GT konzoly	str. 35 - 37
CC kontrolní skříňe	str. 38 - 40
Příslušenství	str. 41 - 45

## GE stojanové skříňové rozvaděče



Rozvaděč klasické koncepce s uzamykatelnými dvířky i bočními panely. Mezi standardní příslušenství patří pojezdová kolečka, závěsná transportní oka, výškově přestavitelné police, panel se zásuvkami 230V, ventilační jednotka a sada spojovacího materiálu. Maximální statické zatížení 500kg. Plechová dvířka ve variantě s ventilačními otvory nebo s výplní z tvrzeného skla. Zadní dvířka dvojkřídlá.

## GE stojanové skříňové rozvaděče



## Hlavní části rozvaděče:

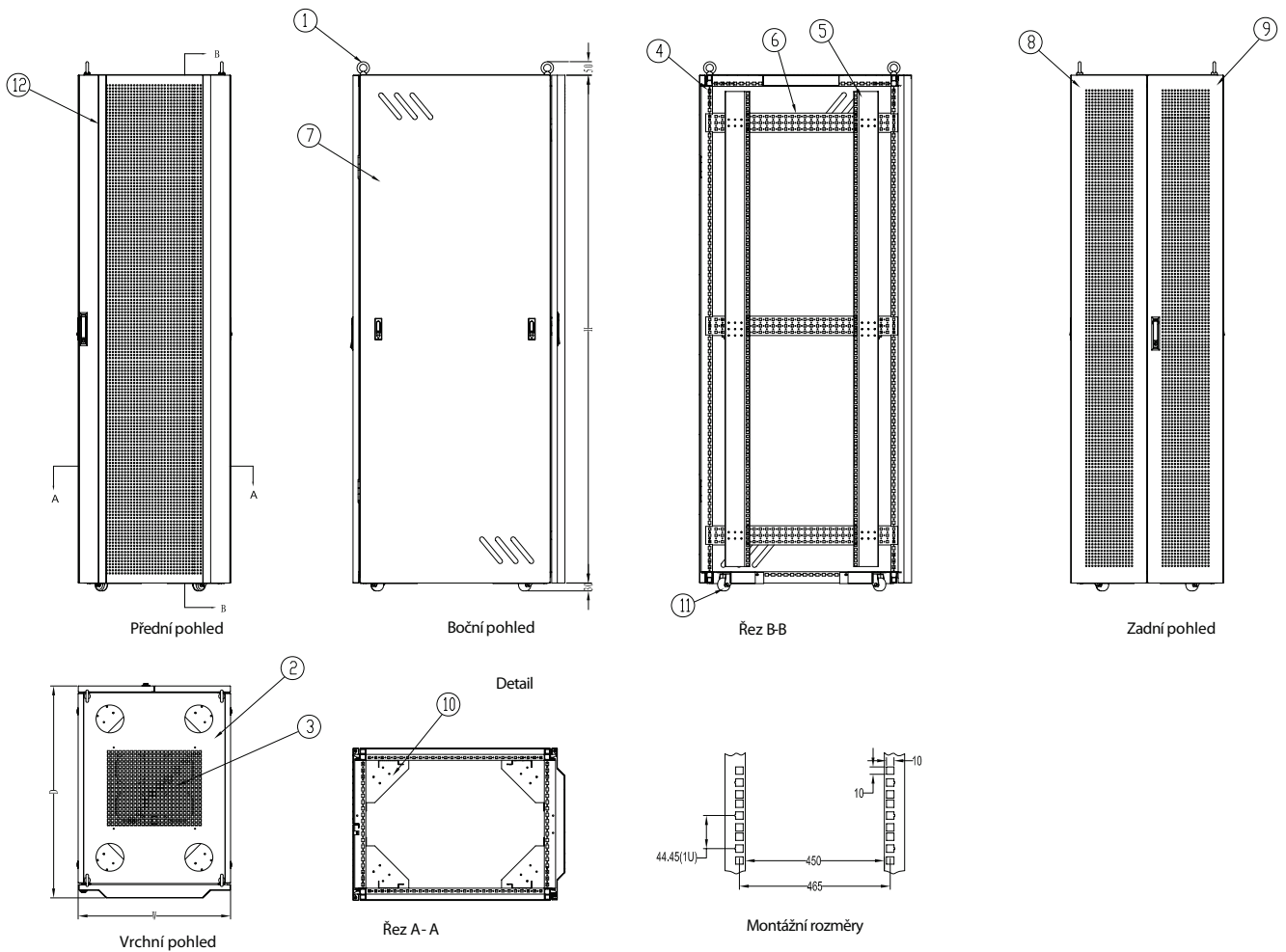
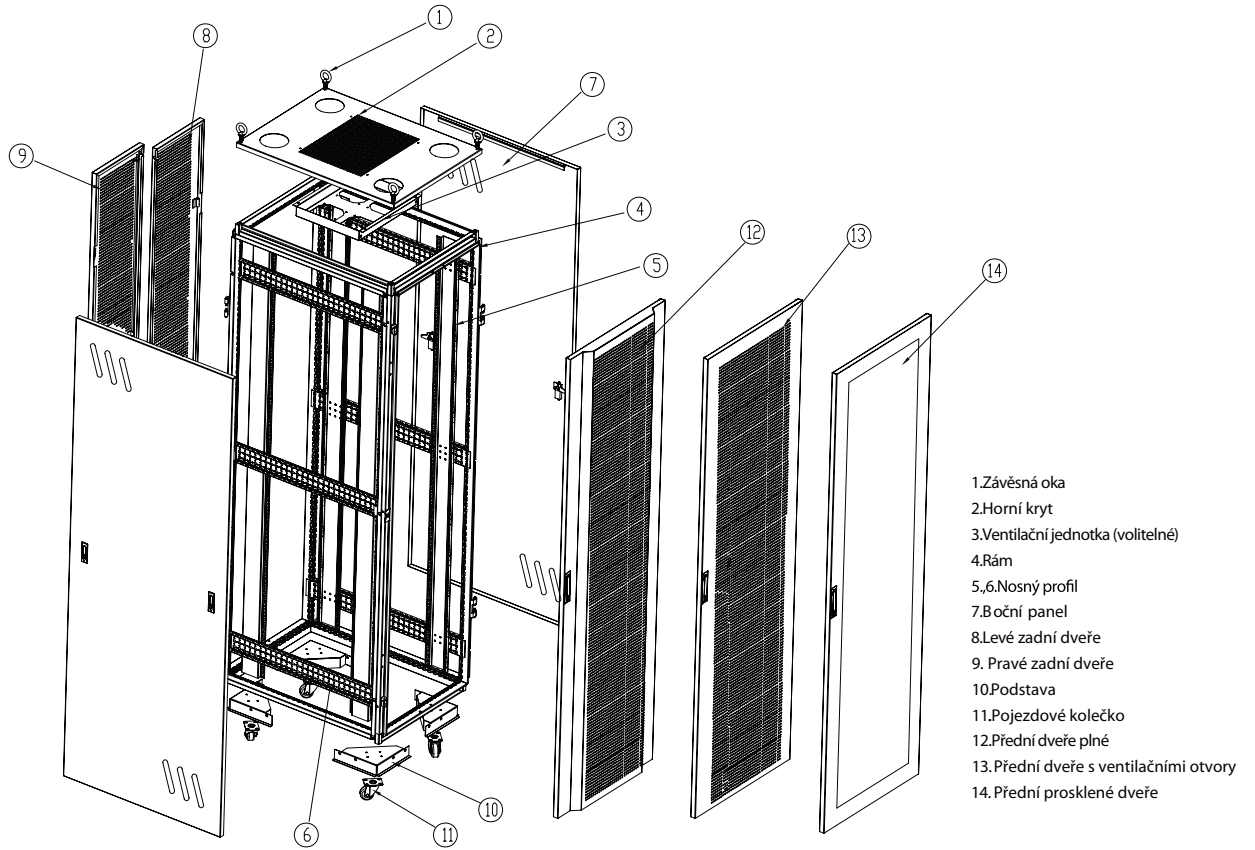

## Hlavní části:



S/N	Specifikace	Množství	Jednotka	Materiál	Povrchová úprava	Poznámka
1	Závěsná oka	4	ks	ocel	pozinkování	---
2	Horní kryt	1	ks	SPCC plech tl. 1,5 mm	prášková barva	---
3	Ventilační jednotka	1	ks	SPCC plech tl. 1,0 mm	prášková barva	---
4	Rám	1	sada	SPCC plech tl. 1,5 mm	prášková barva	---
5	Nosný profil	4	ks	SPCC plech tl. 2,0 mm	pozinkování	---
6	Nosný profil	6	ks	SPCC plech tl. 2,0 mm	pozinkování	---
7	Boční kryt	2	ks	SPCC plech tl. 1,5 mm	prášková barva	ocelové uzamykatelné dveře
8	Levé zadní dveře	1	ks	SPCC plech tl. 1,2 mm	prášková barva	dveře s vent.otvory
9	Pravé zadní dveře	1	ks	SPCC plech tl. 1,2 mm	prášková barva	dveře s vent.otvory
10	Podstava	4	ks	SPCC plech tl. 2,0 mm	prášková barva	---
11	Pojezdové kolečko	4	ks	---	---	---
12	TD přední dveře	1	ks	SPCC plech tl. 1,5 mm	prášková barva	---

**Poznámka:** Tři typy předních dveří: plné, plechové s ventilačními otvory, prosklené.

## Specifikace:

Číslo modelu	Kapacita (U)	Šířka (mm)	Hloubka (mm)	Výška (mm)	Rozměry balení (š*h*v)	Objem (CBM)
GE6622	22	600	600	1110	620*620*1130	0.4344
GE6822	22	600	800	1110	620*820*1130	0.5745
GE6922	22	600	900	1110	620*920*1130	0.6446
GE6022	22	600	1000	1110	620*1020*1130	0.7146
GE6627	27	600	600	1330	620*620*1350	0.5189
GE6827	27	600	800	1330	620*820*1350	0.6863
GE6927	27	600	900	1330	620*920*1350	0.7700
GE6027	27	600	1000	1330	620*1020*1350	0.8537
GE6632	32	600	600	1550	620*620*1570	0.6035
GE6832	32	600	800	1550	620*820*1570	0.7982
GE6932	32	600	900	1550	620*920*1570	0.8955
GE6032	32	600	1000	1550	620*1020*1570	0.9929
GE6637	37	600	600	1780	620*620*1800	0.6919
GE6837	37	600	800	1780	620*820*1800	0.9151
GE6937	37	600	900	1780	620*920*1800	1.0267
GE6037	37	600	1000	1780	620*1020*1800	1.1383
GE6642	42	600	600	2000	620*620*2020	0.7765
GE6842	42	600	800	2000	620*820*2020	1.0269
GE6942	42	600	900	2000	620*920*2020	1.1522
GE6042	42	600	1000	2000	620*1020*2020	1.2774
GE8642	42	800	600	2000	820*620*2020	1.0269
GE8842	42	800	800	2000	820*820*2020	1.3582
GE8942	42	800	900	2000	820*920*2020	1.5238
GE8042	42	800	1000	2000	820*1020*2020	1.6895
GE6647	47	600	600	2220	620*620*2240	0.8610
GE6847	47	600	800	2220	620*820*2240	1.1388
GE6947	47	600	900	2220	620*920*2240	1.2776
GE6047	47	600	1000	2220	620*1020*2240	1.4266

## Barevné provedení:

Barevný odstín	
RAL9005	
RAL9004	

# GB stojanové skříňové rozvaděče



\* Rozvaděč je vybaven ventilační jednotkou

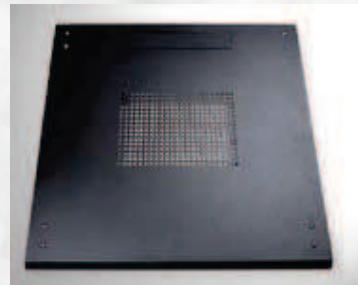

\* Horní panel s ventilačními otvory



\* Krytý prostor pro vedení kabelů

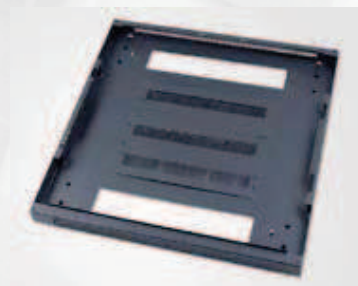

\* Spodní základna s průchody pro kabely



\* Uzamykatelné dveře



\* Pojezdové kolečko s brzdou

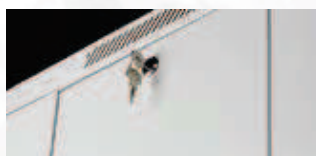

\* Uzamykatelné boční panely

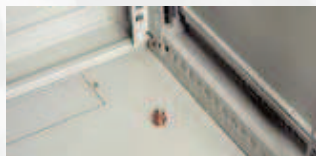

\* Zemnicí šroub

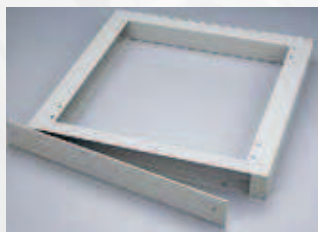

\* Spodní rám rozvaděče s odnímatelným průchodem pro kabely



\* Rozvaděč je vybaven ventilační jednotkou



## GB stojanový skříňový rozvaděč

Rozvaděč je standardně vybaven výškově stavitelnými nožičkami, pojezdovými kolečky, výškově přestavitelnými policemi (3ks pro 42U, 2ks pro 37U/32U, 1ks pro 22U), panelem se zásuvkami 230V, ventilační jednotkou (2x FAN model 6637, 4xFAN ostatní modely) a sadou spojovacího materiálu.

Maximální statické zatížení 500kg. Sklo dvířek je z tvrzeného skla.

Dodáváno v rozloženém stavu ve 2 krabicích.





## Hlavní části rozvaděče:

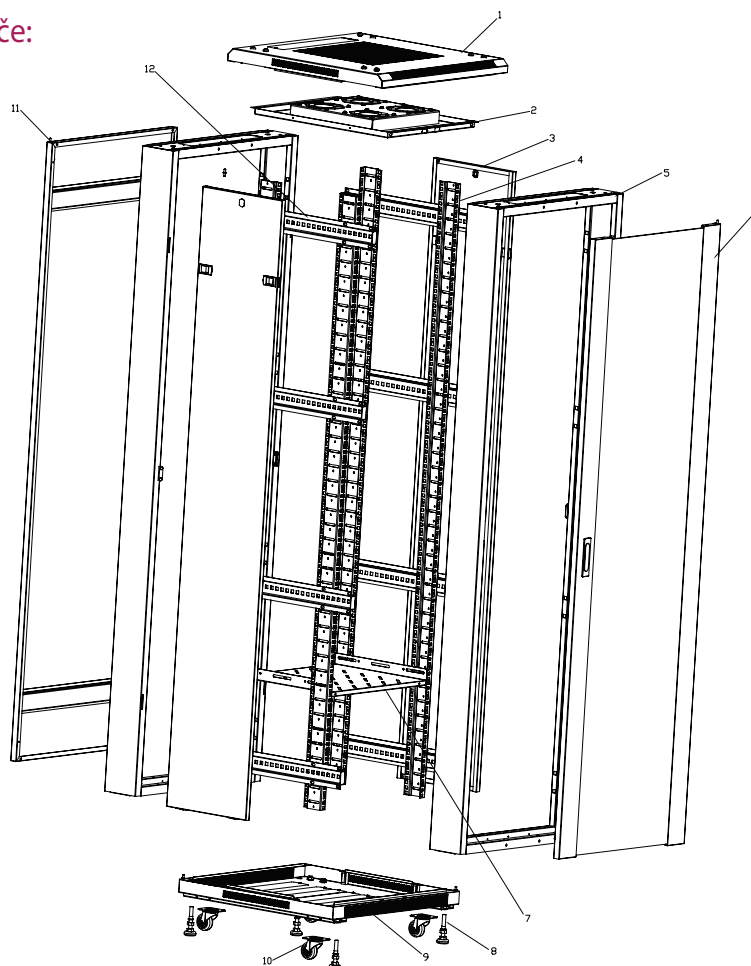

- 1.Horní kryt
- 2.Ventilační jednotka
- 3.Boční panel
- 4.Montážní lišta
- 5.Rám
- 6.Přední dveře
- 7.Police
- 8.Výškově stavitelné nožičky
- 9.Základna
- 10.Pojezdové kolečko s brzdou
- 11.Zadní dveře
- 12.Nosný profil

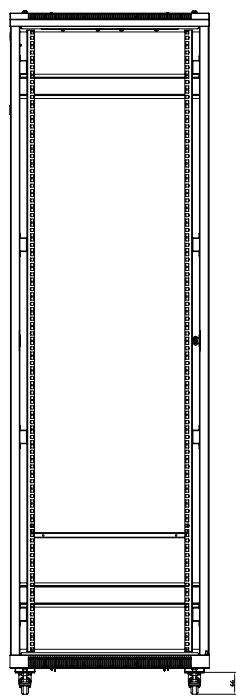

Přední pohled (bez dveří)

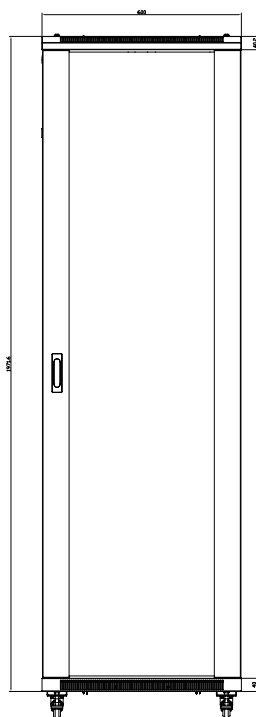

Přední pohled

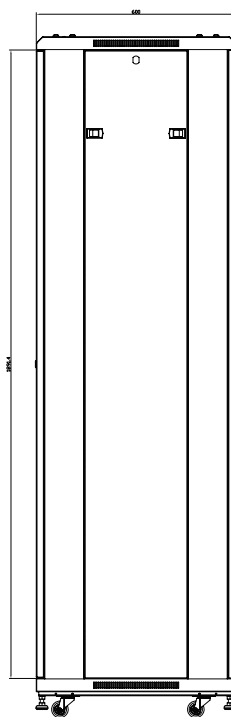

Boční pohled

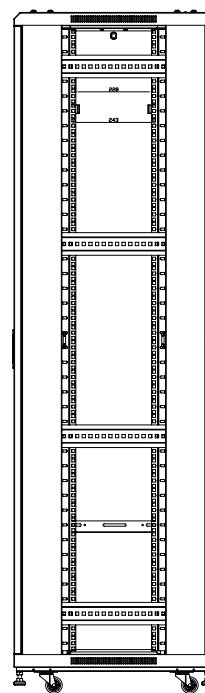

Boční pohled (bez dveří)



Montážní rozměry





## Hlavní části:

S/N	Specifikace	Množství	Jednotka	Materiál	Povrchová úprava	Poznámka
1	Horní kryt	1	ks	SPCC plech tl. 1.2	prášková barva	---
2	Ventilační jednotka	1	ks	SPCC plech tl. 1.0	prášková barva	---
3	Boční kryt	2	ks	SPCC plech tl. 1.0	prášková barva	---
4	Montážní lišta	4	ks	SPCC plech tl. 2.0	prášková barva	---
5	Rám	2	ks	SPCC plech tl. 2.0	prášková barva	---
6	Přední dveře	1	ks	5MM prosklené dveře/SPCC tl. 1.2	prášková barva	odnímatelná deska dveří
7	Police	1	ks	SPCC plech tl. 0.8	prášková barva	---
8	Výškově stavitelné nožičky	4	ks	---	---	---
9	Základna	1	ks	SPCC plech tl. 1.0	prášková barva	---
10	Pojezdové kolečko s brzdou	4	ks	---	---	---
11	Zadní dveře	1	ks	SPCC plech tl. 1.0	prášková barva	odnímatelná deska dveří
12	Nosný profil	8	ks	SPCC plech tl. 1.2	prášková barva	---
13	Čtyřhranné šrouby a matice	56	ks	nerez ocel	pasivace	---
14	Výškově stavitelné nožičky	4	ks	---	---	---

## Specifikace:

Číslo modelu	Kapacita (U)	Šířka (mm)	Hloubka (mm)	Výška (mm)	Rozměry balení (š*h*v)	Objem (CBM)	Rozměry balení CKD (š*h*v)	Objem (CBM)
GB6647	47	600	600	2193	620*620*2270	0.8726	2200*620*320+620*620*130	0.4865
GB6847	47	600	800	2193	620*820*2270	1.1541	2200*620*320+620*820*130	0.5026
GB6947	47	600	960	2193	620*980*2270	1.3793	2200*690*360+620*920*130	0.6206
GB6642	42	600	600	1973	620*620*2050	0.788	1980*620*320+620*620*130	0.4428
GB6842	42	600	800	1973	620*820*2050	1.0422	1980*620*320+620*820*130	0.4589
GB6942	42	600	960	1973	620*980*2050	1.2456	1980*690*360+620*920*130	0.566
GB6637	37	600	600	1753	620*620*1830	0.7035	1760*620*320+620*620*130	0.3992
GB6837	37	600	800	1753	620*820*1830	0.9304	1760*620*320+620*820*130	0.4153
GB6937	37	600	960	1533	620*980*1830	1.1119	1760*690*360+620*920*130	0.5113
GB6632	32	600	600	1533	620*620*1610	0.6189	1540*620*320+620*620*130	0.3555
GB6832	32	600	800	1533	620*820*1610	0.8185	1540*620*320+620*820*130	0.3716
GB6932	32	600	960	1533	620*980*1610	0.9782	1540*690*360+620*920*130	0.4567
GB6627	27	600	600	1313	620*620*1390	0.5343	1320*620*320+620*620*130	0.3119
GB6827	27	600	800	1313	620*820*1390	0.7067	1320*620*320+620*820*130	0.328
GB6927	27	600	960	1313	620*980*1390	0.8446	1320*690*360+620*920*130	0.402
GB6622	22	600	600	1093	620*620*1170	0.4497	1100*620*320+620*620*130	0.2682
GB6822	22	600	800	1093	620*820*1170	0.5948	1100*620*320+620*820*130	0.2843
GB6922	22	600	960	1093	620*980*1170	0.7109	1100*690*360+620*920*130	0.3474
GB8647	47	800	600	2193	820*620*2270	1.1541	2200*820*320+820*620*130	0.6434
GB8847	47	800	800	2193	820*820*2270	1.5263	2200*820*320+820*820*130	0.6647
GB8947	47	800	960	2193	820*980*2270	1.8242	2200*820*320+820*920*130	0.6754
GB8642	42	800	600	1973	820*620*2050	1.0422	1980*820*320+820*620*130	0.5856
GB8842	42	800	800	1973	820*820*2050	1.3784	1980*820*320+820*820*130	0.607
GB8942	42	800	960	1973	820*980*2050	1.6474	1980*820*320+820*920*130	0.6176
GB8637	37	800	600	1753	820*620*1830	0.9304	1760*820*320+820*620*130	0.5279
GB8837	37	800	800	1753	820*820*1830	1.2305	1760*820*320+820*820*130	0.5492
GB8937	37	800	960	1753	820*980*1830	1.4706	1760*820*320+820*920*130	0.5599

## Barevné provedení:

Barevný odstín	
RAL7032	
RAL7035	
RAL9004	
RAL9005	

## GC stojanové skříňové rozvaděče



\* Rozvaděč je vybaven ventilační jednotkou

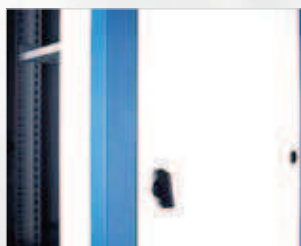

\* Rychlouzávěr na boční straně

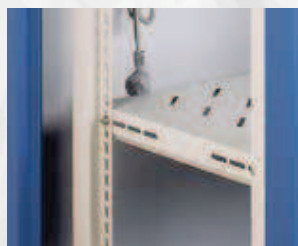

\* Výškově přestavitelné police



\* Spodní rám rozvaděče s odnímatelným průchodem pro kabely

## GC stojanové skříňové rozvaděče



Rozvaděč je standardně vybaven výškově stavitelnými nožičkami, výškově přestavitelnými policemi (3ks pro 42U, 2ks pro 32U, 1ks pro 22U), panelem se zásuvkami 230V, ventilační jednotkou a sadou spojovacího materiálu. Maximální statické zatížení 300kg. Sklo dvířek z tvrzeného skla. Dodáváno v rozloženém stavu ve 3 krabicích.

## Hlavní části rozvaděče:

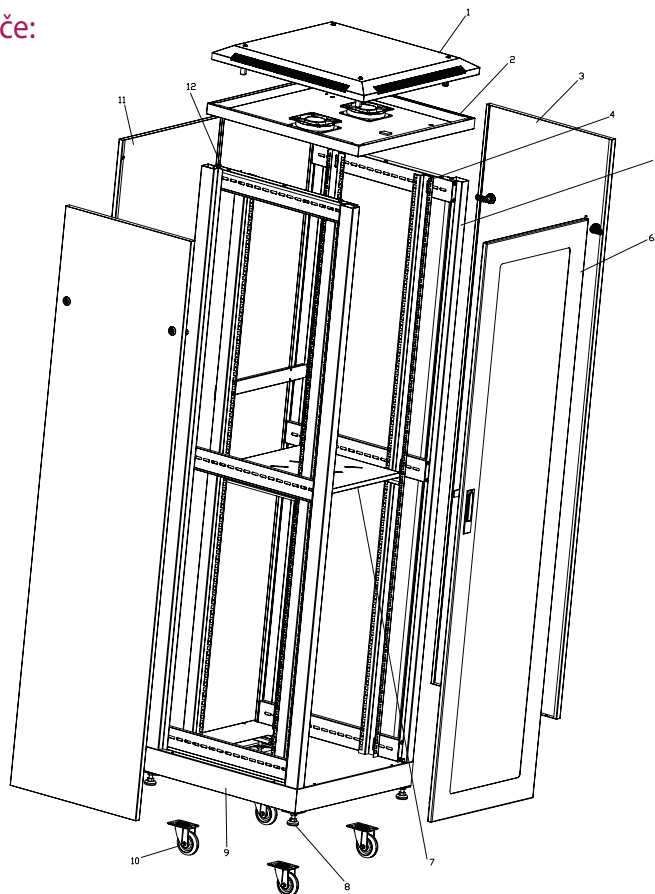

- 1.Horní kryt
- 2.Ventilační jednotka
- 3.Boční panel
- 4.Montážní lišta
- 5.Rám
- 6.Přední dveře
- 7.Police
- 8.Výškově stavitelné nožičky
- 9.Základna
- 10.Pojezdová kolečka
- 11.Zadní dveře
- 12.Nosný profil

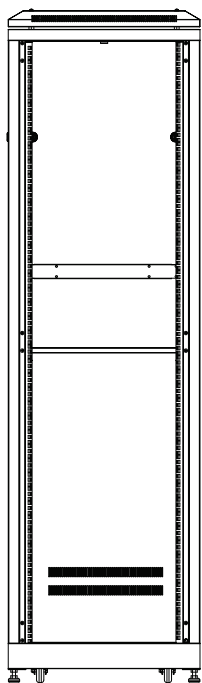

Přední pohled (bez dveří)

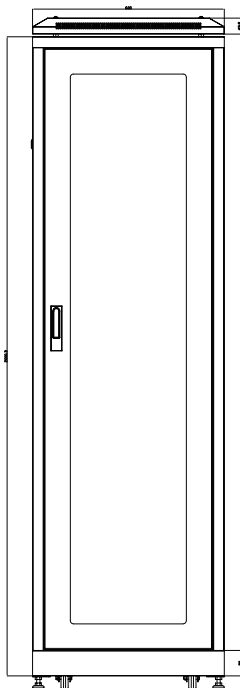

Přední pohled

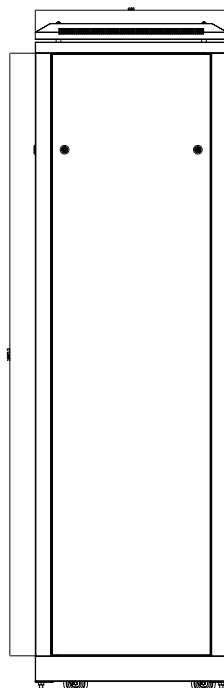

Boční pohled

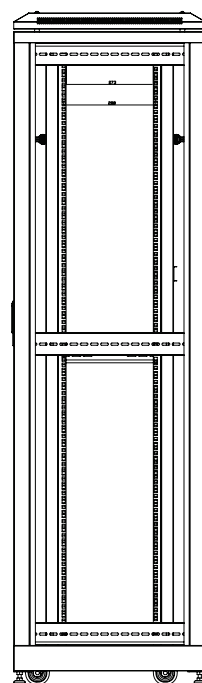

Boční pohled (bez dveří)



Montážní rozměry



## Hlavní části rozvaděče:

S/N	Specifikace	Množství	Jednotka	Materiál	Povrchová úprava	Poznámka
1	Horní kryt	1	ks	SPCC plech tl. 1.2	prášková barva	---
2	Ventilační jednotka	1	ks	SPCC plech tl. 1.0	prášková barva	---
3	Boční kryt	2	ks	SPCC plech tl. 1.0	prášková barva	---
4	Montážní lišta	4	ks	SPCC plech tl. 2.0	prášková barva	---
5	Rám	4	ks	SPCC plech tl. 2.0	prášková barva	---
6	Přední dveře	1	ks	5mm prosklené dveře /SPCC tl.1.2	prášková barva	odnímatelná deska dveří
7	Police	1	ks	SPCC plech tl. 0.8	prášková barva	---
8	Výškově stavitelné nožičky	4	ks	---	---	---
9	Základna	1	ks	SPCC plech tl. 1.0	prášková barva	---
10	Pojezdové kolečko s brzdou	4	ks	---	---	---
11	Zadní dveře	1	ks	SPCC plech tl. 1.0	prášková barva	odnímatelná deska dveří
12	Nosný profil	6	ks	SPCC plech tl. 1.2	prášková barva	---
13	Čtyřhranné šrouby a matice	24	ks	neroz ocel	pasivace	---
14	Výškově stavitelné nožičky	4	ks	---	---	---

## Specifikace:

Číslo modelu	Kapacita (U)	Výška (mm)	Rozměry balení (Š*H*V)	Objem (CBM)
GC6647	47	2261	620*620*2300	0.8841
GC6847	47	2261	620*820*2300	1.1693
GC6947	47	2261	620*980*2300	1.3975
GC6642	42	2061	620*620*2100	0.8072
<b>GC6842</b>	42	2061	620*820*2100	1.0676
GC6942	42	2061	620*980*2100	1.276
GC6637	37	1861	620*620*1900	0.7304
GC6837	37	1861	620*820*1900	0.966
GC6937	37	1861	620*980*1900	1.1544
GC6633	33	1661	620*620*1700	0.6535
GC6833	33	1661	620*820*1700	0.8643
GC6933	33	1661	620*980*1700	1.0329
<b>GC6832</b>	32	1600	620*820*1640	0.6200
GC6628	28	1461	620*620*1500	0.5766
GC6828	28	1461	620*820*1500	0.7626
GC6928	28	1461	620*980*1500	0.9114
GC6624	24	1261	620*620*1300	0.4997
GC6824	24	1261	620*820*1300	0.6609
GC6924	24	1261	620*980*1300	0.7899
<b>GC6822</b>	22	1261	620*980*1240	0.7100
GC8647	47	2261	820*620*2300	1.1693
GC8847	47	2261	820*820*2300	1.5465
GC8947	47	2261	820*980*2300	1.8483
GC8642	42	2061	820*620*2100	1.0676
GC8842	42	2061	820*820*2100	1.412
GC8942	42	2061	820*980*2100	1.6876
GC8637	37	1861	820*620*1900	0.966
GC8837	37	1861	820*820*1900	1.2776
GC8937	37	1861	820*980*1900	1.5268

## Barevné provedení:

Barevný odstín	
FRAME RAL5023	
BODAY RAL7035	

## GF stojanové skříňové rozvaděče



Rozvaděč je standardně vybaven (3ks pro 42U), panelem se zásuvkami 230V, ventilační jednotkou a sadou spojovacího materiálu. Dvoukřídlá plechová dvířka na přední i zadní stěně. Odnímatelné boční kryty. Bez možnosti uzamčení.





## Hlavní části rozvaděče:

S/N	Specifikace	Množství	Jednotka	Materiál	Povrchová úprava	Poznámka
1	Horní kryt	1	ks	SPCC plech tl. 1.0	prášková barva	---
2	Rám	2	sada	SPCC plech tl. 1.0	prášková barva	---
3	Přední dveře	1	ks	5mm prosklené dveře /spcc 1.2	prášková barva	---
4	Boční kryt	2	ks	SPCC plech tl. 1.0	prášková barva	---
5	Montážní lišta	4	ks	SPCC plech tl. 1.2	prášková barva	---
6	Police	2	ks	SPCC plech tl. 1.0	prášková barva	---
7	Zadní dveře	1	ks	SPCC plech tl. 1.2	prášková barva	---
8	Nosný profil	4	ks	SPCC plech tl. 1.2	prášková barva	---
9	Základna	1	ks	SPCC plech tl. 1.0	---	---
10	Zámek	1	ks	---	---	2 klíče
11	Šroub	16	ks	nerez ocel	galvanické pokovení	---
12	Matice	16	ks	nerez ocel	galvanické pokovení	---
13	Šroub s křížovou hlavou	12	ks	nerez ocel	galvanické pokovení	---
14	Podložka	12	ks	nerez ocel	galvanické pokovení	---

## Specifikace:

Číslo modelu	Kapacita (U)	Šířka (mm)	Hloubka (mm)	Výška (mm)	Rozměry balení CKD (š*h*v)	Objem (CBM)
GF6842	42	600	800	2000	620*470*250	1,017
GF6942	42	600	960	2000	620*520*250	1,215
GF8942	42	800	960	2000	620*650*170	1,300

## Barevné provedení:

Barevný odstín	
RAL9005	
RAL9004	
RAL7035	
RAL7032	



## GW stojanové skříňové rozvaděče



Rozvaděč je standardně vybaven výškově přestavitelnými policemi (3ks pro 42U), panelem se zásuvkami 230V, ventilační jednotkou a sadou spojovacího materiálu. Plechové uzamykatelné dveře na přední i zadní stěně. Odnímatelné boční kryty s možností montáže zámku. Dodáváno v rozloženém stavu.

## Hlavní části rozvaděče:





S/N	Specifikace	Množství	Jednotka	Materiál	Povrchová úprava	Poznámka
1	Horní kryt	1	ks	SPCC plech tl. 1.0	prášková barva	---
2	Rám	2	sada	SPCC plech tl. 1.0	prášková barva	---
3	Přední dveře	1	ks	5mm prosklené dveře /spcc 1.2	prášková barva	---
4	Boční kryt	2	ks	SPCC plech tl. 1.0	prášková barva	---
5	Montážní lišta	4	ks	SPCC plech tl. 1.2	prášková barva	---
6	Police	2	ks	SPCC plech tl. 1.0	prášková barva	---
7	Zadní dveře	1	ks	SPCC plech tl. 1.2	prášková barva	---
8	Nosný profil	4	ks	SPCC plech tl. 1.2	prášková barva	---
9	Základna	1	ks	SPCC plech tl. 1.0	---	---
10	Zámek	1	ks	---	---	2 klíče
11	Šroub	16	ks	nerez ocel	galvanické pokovení	---
12	Matice	16	ks	nerez ocel	galvanické pokovení	---
13	Šroub s křížovou hlavou	12	ks	nerez ocel	galvanické pokovení	---
14	Podložka	12	ks	nerez ocel	galvanické pokovení	---

- Poznámka:** ① Dva druhy předních dveří: prosklené dveře, plechové přední dveře.  
 ② Prosklené dveře a plechové dveře jsou osazeny malým kulatým zámekem.

## Specifikace:

Číslo modelu	Kapacita (U)	Šířka (mm)	Hloubka (mm)	Výška (mm)	Rozměry balení CKD (Š*H*V)	Objem (CBM)
GW6842	42	600	800	2000	620*470*250	0.4589
GW8942	42	800	960	2000	620*520*250	0.6240

## Barevné provedení:

Barevný odstín	
RAL9005	
RAL9004	
RAL7035	
RAL7032	

## Hlavní části rozvaděče:

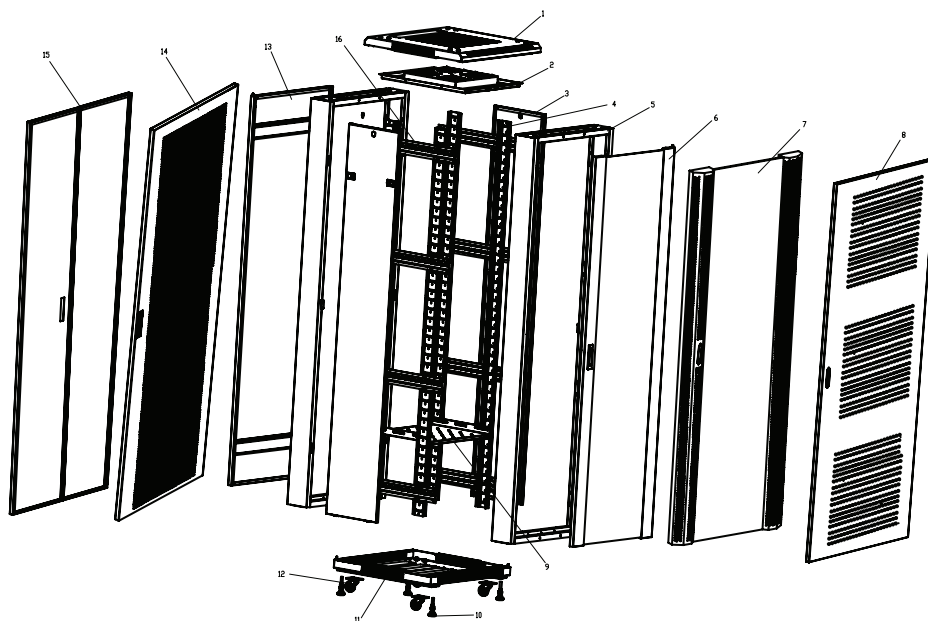

1. Horní kryt 2.Ventilační jednotka 3.Boční dveře 4.Montážní lišta 5.Rám 6.GB přední dveře 7.GU přední dveře 8.GW přední dveře  
9.Police 10.Pojezdové kolečko 11.Základna 12.Pojezdové koičko s brzdou 13.Zadní ocelové dveře plné  
14.Zadní dveře s větracími otvory 15.Dvoukřídlé dveře zadní 16.Nosný profil

## Varianty předních dveří:

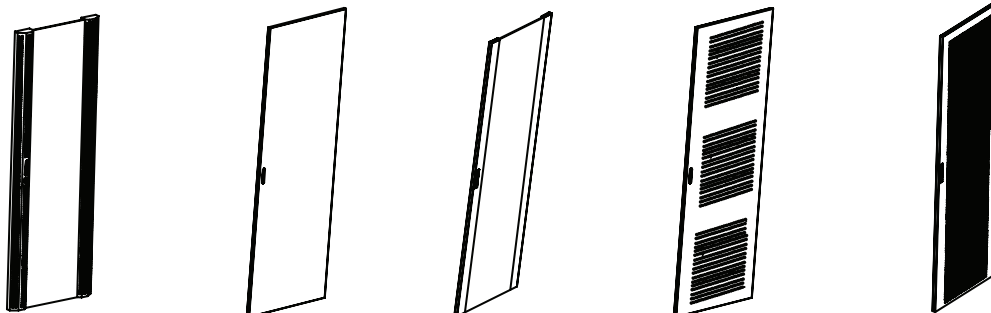

GU přední dveře  
(tvrzené sklo plus kovový rám  
s ventilačními otvory po stranách)

Ocelové dveře plné

GB přední dveře  
(tvrzené sklo plus kovový rám)

GW přední dveře  
(částečně perforované dveře)

GB přední dveře  
(plně perforované dveře)

## Varianty zadních dveří:

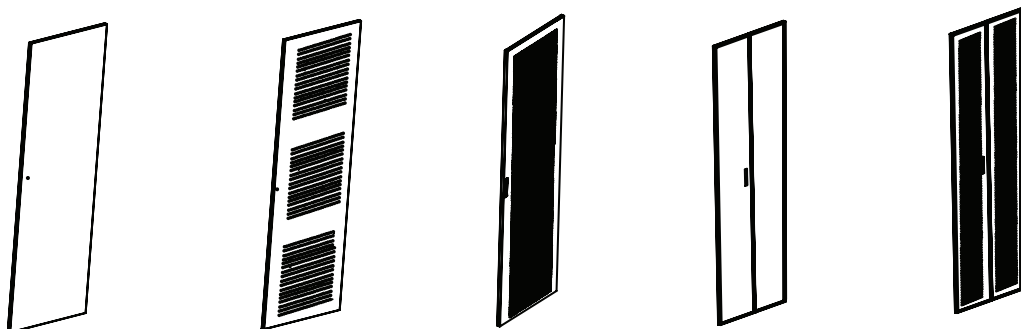

Ocelové zadní dveře plné

GU ocelové zadní dveře částečně  
perforované (čtvercové otvory)

Zadní dveře  
plně perforované

Dvoukřídlé plné zadní dveře

Dvoukřídlé zadní dveře  
částečně perforované

## CKD balení GB, GC, GF a GW stojanových skříňových rozvaděčů :

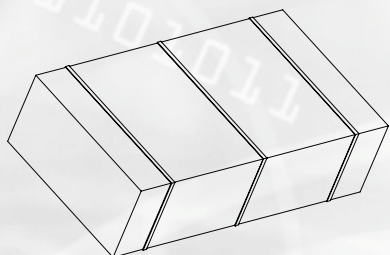

Balení č.1 (rám, dveře, montážní lišta, ventilační jednotka, panel pro napájecí rozvodnou lištu)

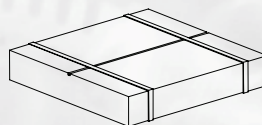
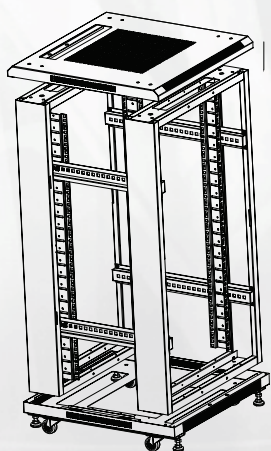
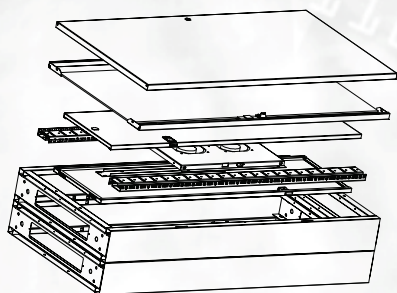
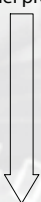

Balení č. 2 (nosný profil, vchrní díl, základna, police, příslušenství)

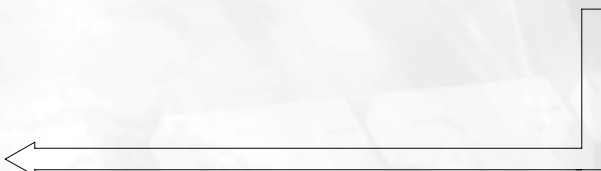
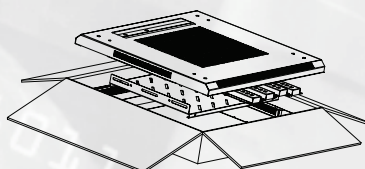

Podoba rozvaděče po sestavení

### Montáž

1. Rozvaděč je balený ve dvou krabicích.
2. Připevněte boční rámy k vrchní a spodní části rozvaděče. připojte ke spodní části rozvaděče nožičky a pojezdová kolečka.
3. Zasuňte montážní lišty do obou bočních ráků. Následně připojte k nosnému profilu 4 montážní lišty. Nyní je rám rozvaděče hotový.
4. Ventilační jednotku a panel pro napájecí rozvodnou lištu připojte k rámu.
5. Následně připojte boční panely, přední dveře, zadní dveře, police a další příslušenství rozvaděče.

## GMA nástěnné skříňové rozvaděče



Rozvaděč má uzamykatelná dvířka z tvrzeného skla.  
Odnímatelné boční kryty s možností dodatečné montáže zámku.



• Rozvaděč lze použít ve stojanové i nástěnné podobě



• Zemní šroub



• Výškově nastavitelné montážní lišty přední a zadní

# GMA nástěnné skříňové rozvaděče



Hlavní části rozvaděče:

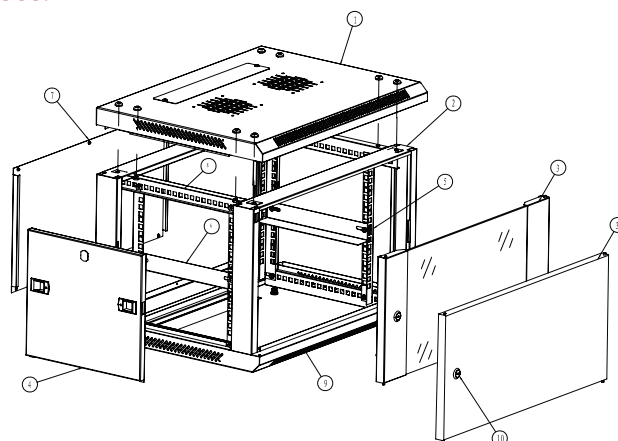

- 1. Horní kryt
- 2. Rám
- 3. Přední dveře
- 4. Boční panel
- 5. Montážní lišta
- 6. Levá police
- 7. Zadní panel
- 8. Nosný profil
- 9. Základna
- 10. Zámek

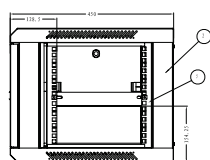

Boční pohled (bez bočního panelu)

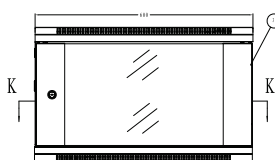

Přední pohled

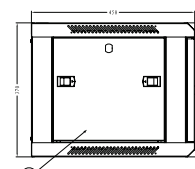

Boční pohled

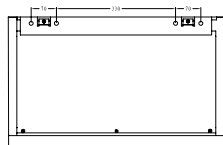

Zadní pohled (otvory k připevnění na stěnu)

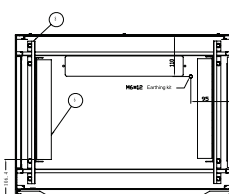

Řez K-K

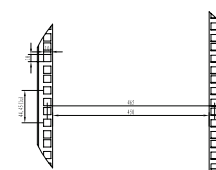

Montážní rozměry

## Hlavní části rozvaděče:

S/N	Specifikace	Množství	Jednotka	Materiál	Povrchová úprava	Poznámka
1	Horní kryt	1	ks	SPCC plech tl.1.0	Prášková barva	---
2	Rám	2	sada	SPCC plech tl.1.0	Prášková barva	---
3	Přední dveře	1	ks	5mm prosklené dveře/spcc 1.2	Prášková barva	---
4	Boční kryt	2	ks	SPCC plech tl.1.0	Prášková barva	---
5	Montážní lišta	4	ks	SPCC plech tl.1.2	Prášková barva	---
6	Levá police	2	ks	SPCC plech tl.1.0	Prášková barva	---
7	Zadní panel	1	ks	SPCC plech tl.1.2	Prášková barva	---
8	Nosný profil	4	ks	SPCC plech tl.1.2	Prášková barva	---
9	Základna	1	ks	SPCC plech tl.1.0	---	---
10	Zámek	1	ks	---	---	2 klíče
11	Šroub	16	ks	Nerez ocel	Galvanické pokovení	---
12	Matice	16	ks	Nerez ocel	Galvanické pokovení	---
13	Šroub s křížovou hlavou	12	ks	Nerez ocel	Galvanické pokovení	---
14	Podložka	12	ks	Nerez ocel	Galvanické pokovení	---

- Poznámka:** ① Dva druhy předních dveří: prosklené dveře, plechové přední dveře.  
 ② Prosklené dveře a plechové dveře jsou osazeny malým kulatým zámekem.

## Specifikace:

Číslo modelu	Kapacita (U)	Šířka (mm)	Hloubka (mm)	Výška (mm)	CKD Rozměry balení (Š*H*V)	Objem (CBM)
GMA6406	6	600	450	370	620*470*250	0.0729
GMA6409	9	600	450	500	620*520*250	0.0806
GMA6412	12	600	450	635	620*650*170	0.0685
GMA6415	15	600	450	770	620*700*170	0.0738

## Barevné provedení:

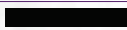
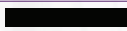
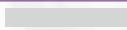
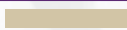
Barevný odstín	
RAL9005	
RAL9004	
RAL7035	
RAL7032	

## GMB nástěnné skříňové rozvaděče



### Features

Rozvaděč má uzamykatelná dvířka z tvrzeného skla.  
Odnímatelné boční kryty s možností dodatečné montáže zámku.  
Rozvaděč je výklopný vůči zadnímu rámu připevněnému ke zdi.



## Hlavní části rozvaděče:

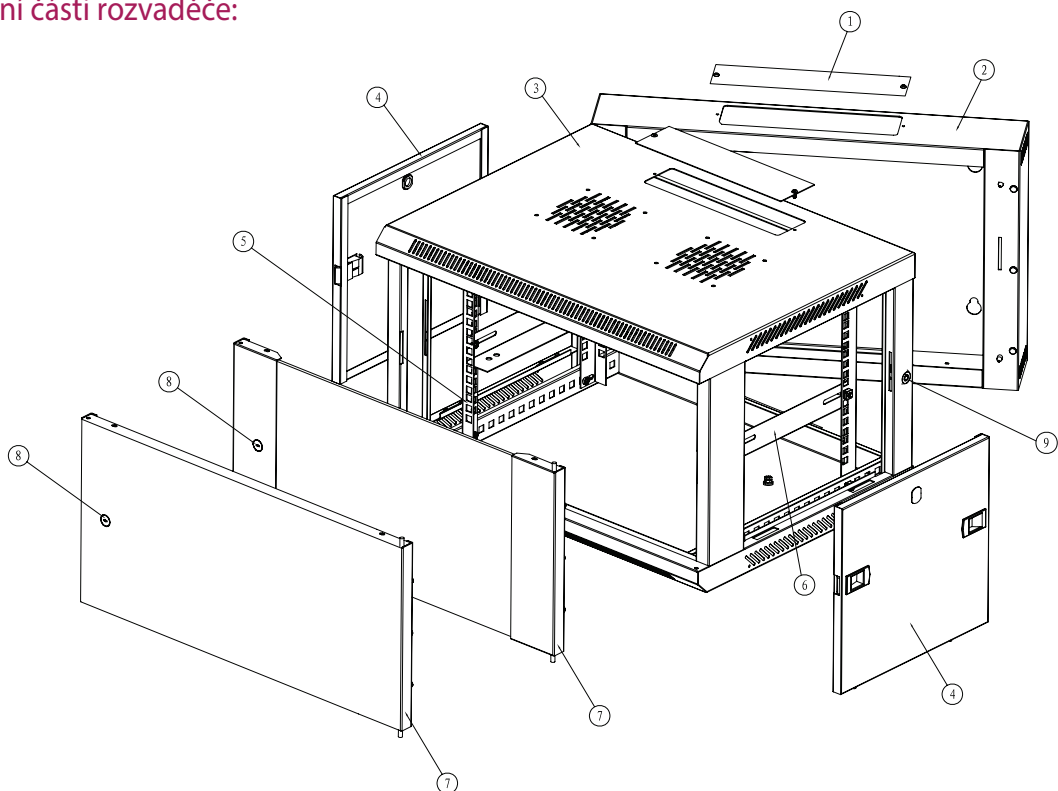

- 1. Kabelový vstup
- 2. Zadní rám
- 3. Rám
- 4. Boční panel
- 5. Montážní lišta
- 6. Levá police
- 7. Přední dveře

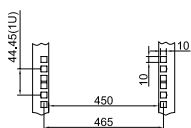

Montážní rozměry

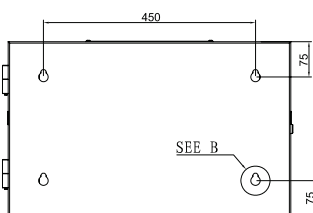

Zadní pohled

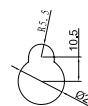

Náhled řezu B

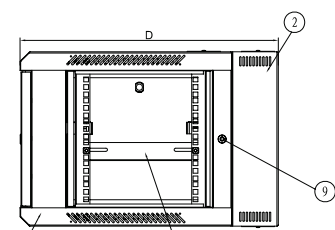

Boční pohled (bez bočního panelu)

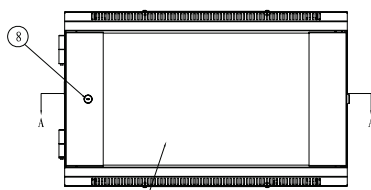

Přední pohled

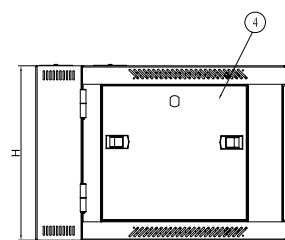

Boční pohled

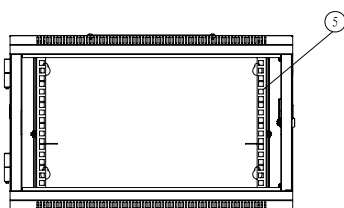

Přední montážní lišta (odnímatelná)

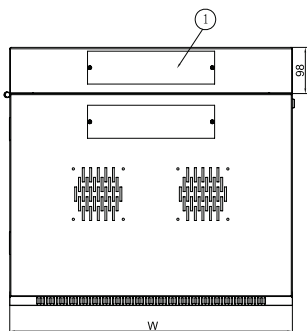

Vrchní pohled

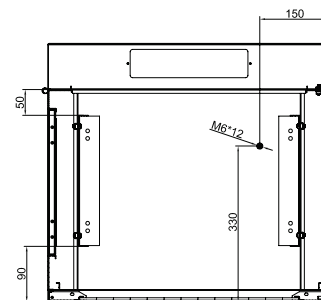

Řez A-A

## Hlavní části rozvaděče:



S/N	Specifikace	Množství	Jednotka	Materiál	Povrchová úprava	Poznámka
1	Kabelový vstup	3	ks	SPCC plech tl.1.0	Prášková úprava	----
2	Zadní rám	1	sada	SPCC plech tl.1.5	Prášková úprava	----
3	Rám	1	ks	SPCC plech tl.1.2	Prášková úprava	----
4	Boční panel	2	ks	SPCC plech tl.1.0	Prášková úprava	----
5	Montážní lišta	4	ks	SPCC plech tl.1.5	Prášková úprava	----
6	Police	2	ks	SPCC plech tl.1.5	Prášková úprava	----
7	Přední dveře	1	ks	5mm prosklené dveře/SPCC 1.2	Prášková úprava	----
8	Zámek	1	ks	----	----	2 klíče
9	Zámek	1	ks	----	----	2 klíče

- Poznámka:** ① Dva druhy předních dveří: prosklené dveře, plechové dveře  
 ② Prosklené dveře a plechové dveře jsou osazeny malým kulatým zámkem

## Specifikace:

Číslo modelu	Kapacita (U)	Šířka (mm)	Hloubka (mm)	Výška (mm)	Rozměry balení (Š*H*V)	Volume (CBM)
GMB6506	6	600	550	370	620*570*390	0.1378
GMB6509	9	600	550	500	620*570*520	0.1838
GMB6512	12	600	550	635	620*570*655	0.2315
GMB6515	15	600	550	770	620*570*790	0.2792

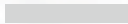
## Barevné provedení:

Barevný odstín	
RAL7032	
RAL7035	
RAL9004	
RAL9005	



\* Kabelové vstupy ve spodní a vrchní části rozvaděče



\* Lehce odnímatelné boční panely

## GMC nástěnné skříňové rozvaděče



Rozvaděč má uzamykatelná dvířka z tvrzeného skla. Odnímatelné boční kryty.



\* Rozvaděč lze použít ve stojanové i nástěnné podobě



\* 10" 1U Police

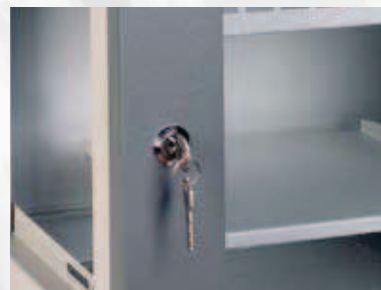

\* Přední zámek



\* 10" Nastavitelné příslušenství



Hlavní části rozvaděče:

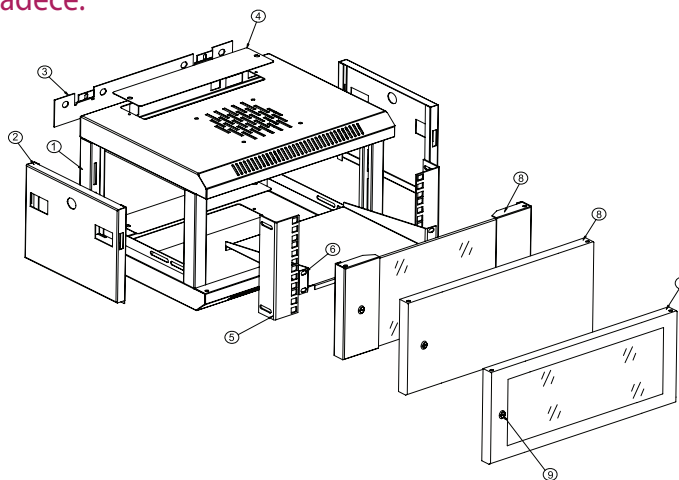

- 1. Rám
- 2. Boční panel
- 3. Montážní panel
- 4. Kabelový vstup
- 5. Montážní lišta
- 6. Police
- 7. Podpora
- 8. Přední dveře
- 9. Zámek

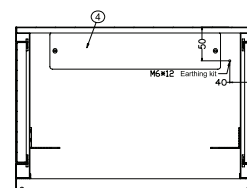
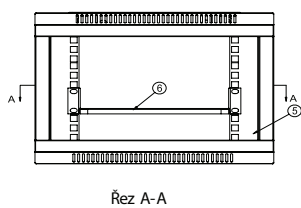
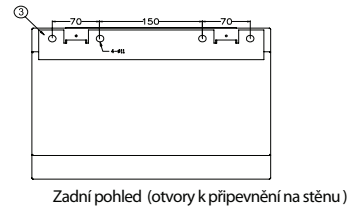
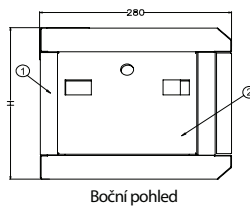
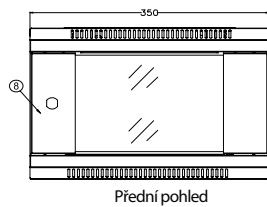

## Hlavní části rozvaděče:





S/N	Specifikace	Množství	Jednotka	Materiál	Povrchová úprava	Poznámka
1	Rám	1	sada	SPCC plech tl.1.0	Prášková barva	----
2	Boční panel	2	ks	SPCC plech tl.1.0	Prášková barva	----
3	Montážní panel	1	ks	SPCC plech tl.1.2	Prášková barva	----
4	Kabelový vstup	4	ks	SPCC plech tl.1.0	Prášková barva	----
5	Montážní lišta	2	ks	SPCC plech tl.1.0	Prášková barva	----
6	Police	1	ks	SPCC plech tl.1.0	Prášková barva	----
7	Podpora	1	ks	SPCC plech tl.1.0	Prášková barva	----
8	Přední dveře	1	ks	SPCC plech tl.1.2	Prášková barva	----
9	Zámek	1	ks	----	----	2 klíče

- Poznámka:** ① Tři druhy předních dveří: prosklené dveře, částečně prosklené dveře, plechové dveře.
- ② Prosklené, částečně prosklené, plechové dveře jsou osazeny malým kulatým zámekem.

## Specifikace:

Číslo modelu	Kapacita (U)	Šířka (mm)	Hloubka (mm)	Výška (mm)	Rozměry balení (Š*H*V)	Objem (CBM)
GMC3204	4	350	280	255	370*300*275	0.0305
GMC3206	6	350	280	344	370*300*365	0.0405
GMC3209	9	350	280	477.5	370*300*500	0.0556
GMC3212	12	350	280	611	370*300*635	0.0705

## Barevné provedení:

Barevný odstín	
RAL7032	
RAL7035	
RAL9004	
RAL9005	

## GQ Nástěnné/stojanové skříňové rozvaděče

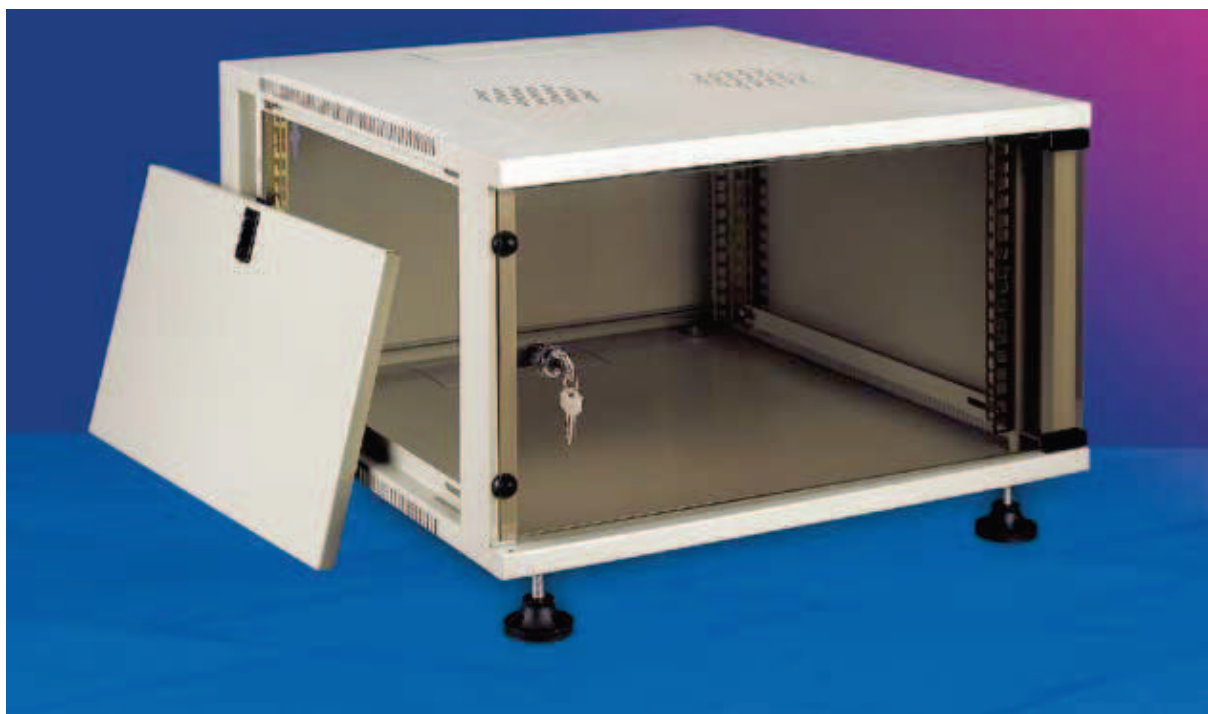

Rozvaděč má uzamykatelná dvířka z tvrzeného skla. Odnímatelné boční kryty.

## GQ Nástěnné/stojanové skříňové rozvaděče

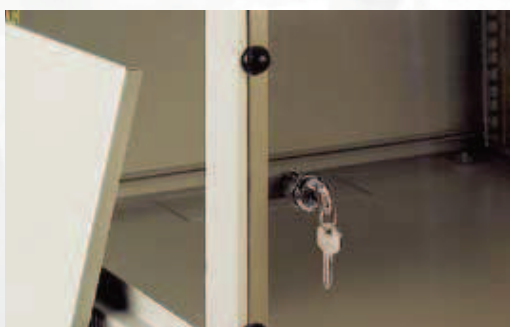

- Lehce odnímatelné boční panely



- Výškově nastavitelné montážní lišty přední a zadní.



- Rozvaděč lze použít v nástěnné i stojanové podobě

### Barevné provedení:

Barevný odstín	
RAL7032	
RAL7035	
RAL9004	
RAL9005	

## Hlavní části rozvaděče:

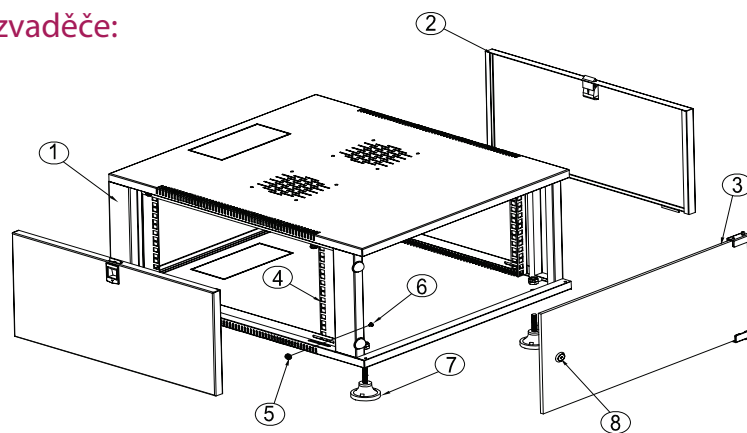

- 1.Rám
- 2.Boční panel
- 3.Přední dveře
- 4.Montážní lišta
- 5.Matice M5
- 6.Křížový šroub M5x12
- 7.Výškově stavitelné nožičky
- 8.Zámek

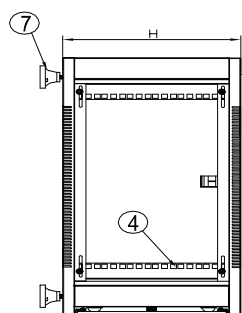

Boční pohled (bez bočního panelu)

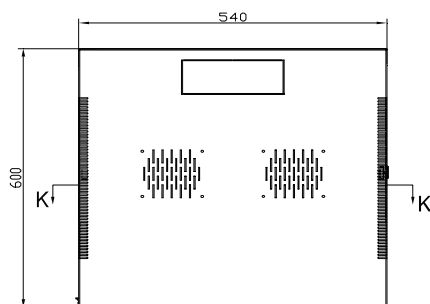

Vrchní pohled

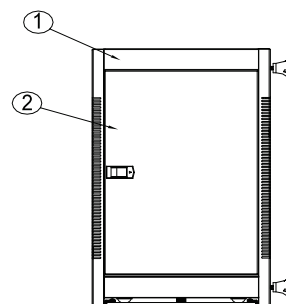

Boční pohled (s panelem)

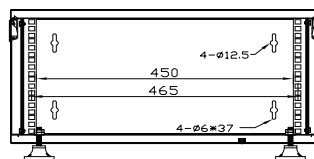

Řez K-K

S/N	Specifikace	Množství	Jednotka	Materiál	Povrchová úprava
1	Rám	1	ks	SPCC plech tl.1.0	Prášková barva
2	Boční panel	2	ks	SPCC plech tl.1.0	Prášková barva
3	Přední dveře	1	ks	5mm prosklené dveře	
4	Montážní lišta	4	ks	SPCC plech tl.1.5	Galvanické pokovení
5	Matice M5	8	ks	Nerez ocel	Pasivace
6	Křížový šroub M5x12	8	ks	Pasivovaná nerez ocel	Pasivace
7	Výškově stavitelné nožičky	4	ks	---	---
8	Zámek	1	ks	---	---

## Specifikace:

Číslo modelu	Kapacita (U)	Šířka (mm)	Hloubka (mm)	Výška (mm)	Rozměry balení (W*D*H)	Objem (CBM)
GQ5606	6	540	600	310	560*620*330	0.1146
GQ5609	9	540	600	445	560*620*465	0.1614
GQ5612	12	540	600	580	560*620*600	0.2083
GQ5615	15	540	600	710	560*620*730	0.2534
GQ5620	20	540	600	932.5	560*620*950	0.3298
GQ5625	25	540	600	1155	560*620*1175	0.4080



## Stojanové rámové rozvaděče řady GKA (jednorámové)

Rozvaděč je standardně vybaven pojezdovými kolečky, dvěma výškově přestavitelnými policemi, panelem se zásuvkami 230V a sadou spojovacího materiálu.



● Kolečko pojezdové s brzdou



● 2U Police



● Panel zásuvek 230V

## Hlavní části rozvaděče:

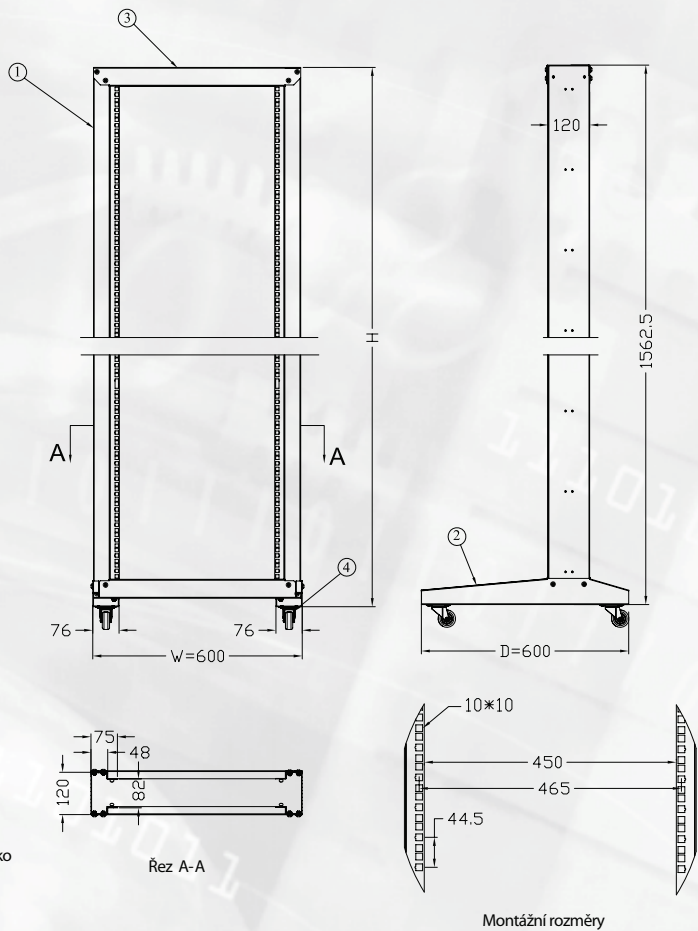
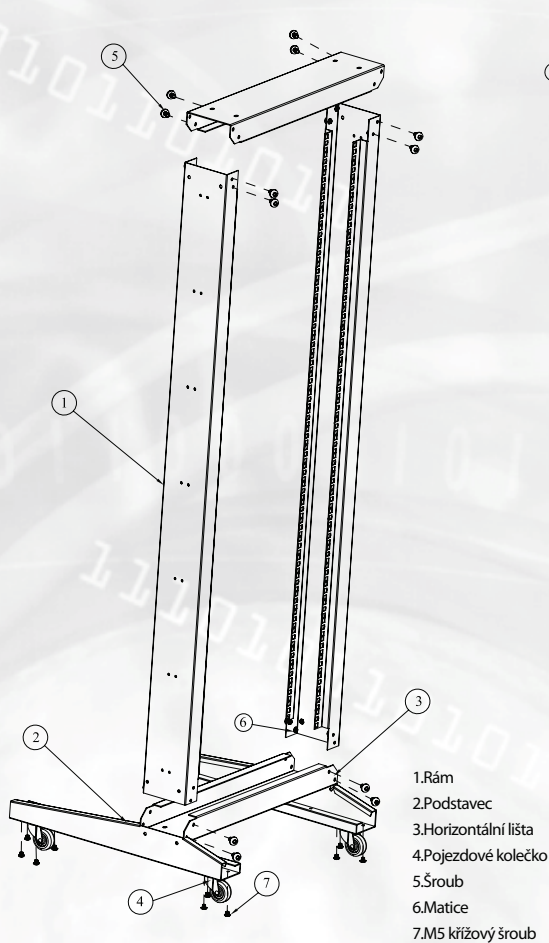

## Hlavní části:

S/N	Specifikace	Množství	Jednotka	Materiál	Povrchová úprava
1	Rám	2	ks	SPCC plech tl.1.5	Prášková barva
2	Podstavec	2	sada	SPCC plech tl.2.0	Prášková barva
3	Horzontální lišta	2	ks	SPCC plech tl.2.0	Prášková barva
4	2"pojezdové kolečko	4	ks	----	Prášková barva
5	Šroub	20	ks	Nerez ocel	
6	Matice	20	ks	Nerez ocel	
7	M5 křížové šrouby	16	ks	Nerez ocel	

## Specifikace:

Číslo modelu:	Kapacita (U)	Šířka (mm)	Hloubka (mm)	Výška (mm)	CKD Rozměry balení (Š*H*V)	Objem (CBM)
GKA6122	22	600	600 (120)	1120	670*150*1150	0.1156
GKA6132	32	600	600 (120)	1562	670*150*1595	0.1603
GKA6137	37	600	600 (120)	1785	670*150*1815	0.2050
<b>GKA6142</b>	42	600	600 (120)	2010	670*150*2040	0.1829
GKA6147	47	600	600 (120)	2230	670*150*2260	0.2271

## Barevné provedení:

Barevný odstín	
RAL7032	
RAL7035	
RAL9004	
RAL9005	

## Stojanové rámové rozvaděče řady GKB (dvourámové)

Rozvaděč je standardně vybaven pojezdovými kolečky, dvěma výškově přestavitelnými policemi, panelem se zásuvkami 230V a sadou spojovacího materiálu.



• Kolečko pojezdové s brzdou



• 1U Police

## Hlavní části rozvaděče:

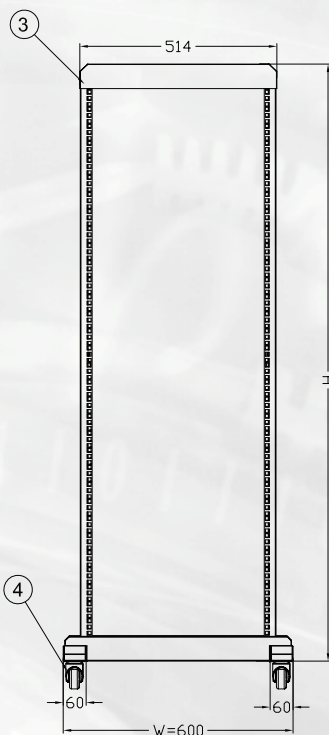
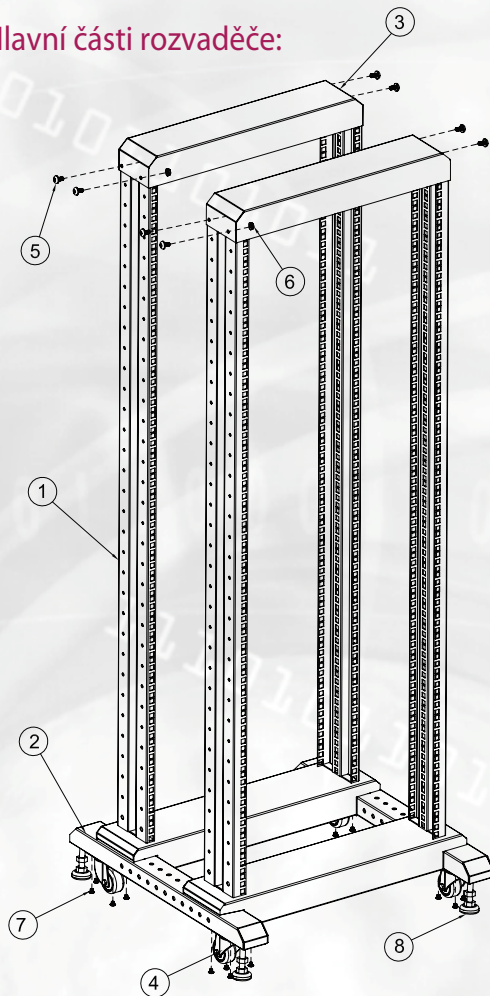

Řez A-A

Rozměr 150mm-350mm (volitelný po krocích 50mm)

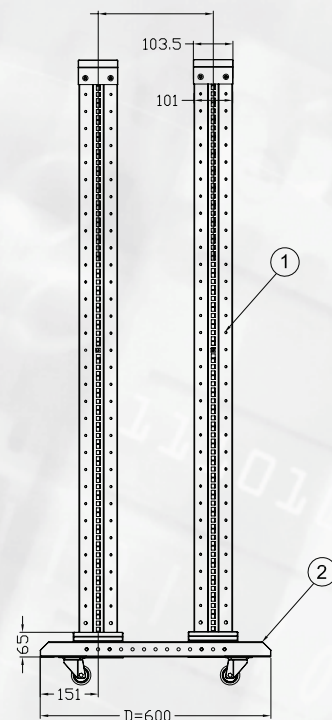

- 1.Rám
- 2.Podstavec
- 3.Kryt rámu
- 4.Pojezdové kolečko s brzdou
- 5.Šroub
- 6.Matice
- 7.M5 křížový šroub
- 8.Výškově stavitelné nožičky

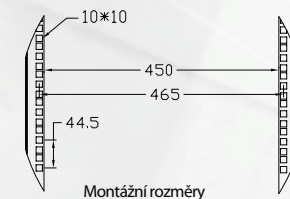

## Hlavní části:

S/N	Specifikace	Množství	Jednotka	Materiál	Povrchová úprava
1	Rám	2	sada	SPCC plech tl.1.5	Prášková barva
2	Podstavec	2	ks	SPCC plech tl.2.0	Prášková barva
3	Vrchní kryt	2	ks	SPCC plech tl.2.0	Prášková barva
4	2"pojezdové kolečko	4	ks	---	Prášková barva
5	Šroub	8	ks	nerez ocel	
6	Matice	8	ks	nerez ocel	
7	M5 křížový šroub	16	ks	nerez ocel	
8	Výškově stavitelné nožičky	4	ks	---	---

## Specifikace:

Číslo modelu	Kapacita (U)	Šířka (mm)	Hloubka (mm)	Výška (mm)	CKD Rozměry balení (W*D*H)	Objem (CBM)
GKB6622	22	600	600	1120	670*260*1150	0.2003
GKB6632	32	600	600	1562	670*260*1595	0.2778
GKB6637	37	600	600	1785	670*260*1815	0.3161
GKB6642	42	600	600	2010	670*260*2040	0.3554
GKB6647	47	600	600	2230	670*260*2260	0.3937

## Barevné provedení:

Barevný odstín	
RAL7032	
RAL7035	
RAL9004	
RAL9005	

## GT konzole

Kombinovaný rozvaděč s odkládací plochou (v horní části otevřený, dolní část s uzamykatelnými plechovými dvířky, uprostřed předsunutá plocha s další výsuvnou policí). Zadní a boční kryty odnímatelné s možností uzamčení. Je vybaven pojezdovými kolečky s brzdou a jednou pevnou policí. Průchod pro kabeláž je z dolní strany. Povrchová úprava práškovou barvou v odstínech RAL 7032 nebo RAL 7035.

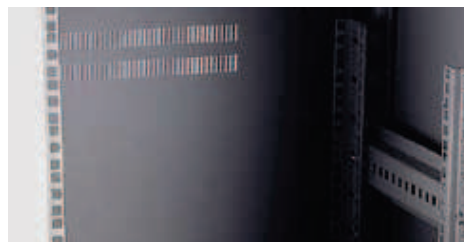

- detail vnitřku rozvaděče - horní část



- detail vnitřku rozvaděče - pevná police



- detail nosných profilů pro uchycení vybavení



- detail ovládacího pultu s výsuvnou policí

## Hlavní části rozvaděče:

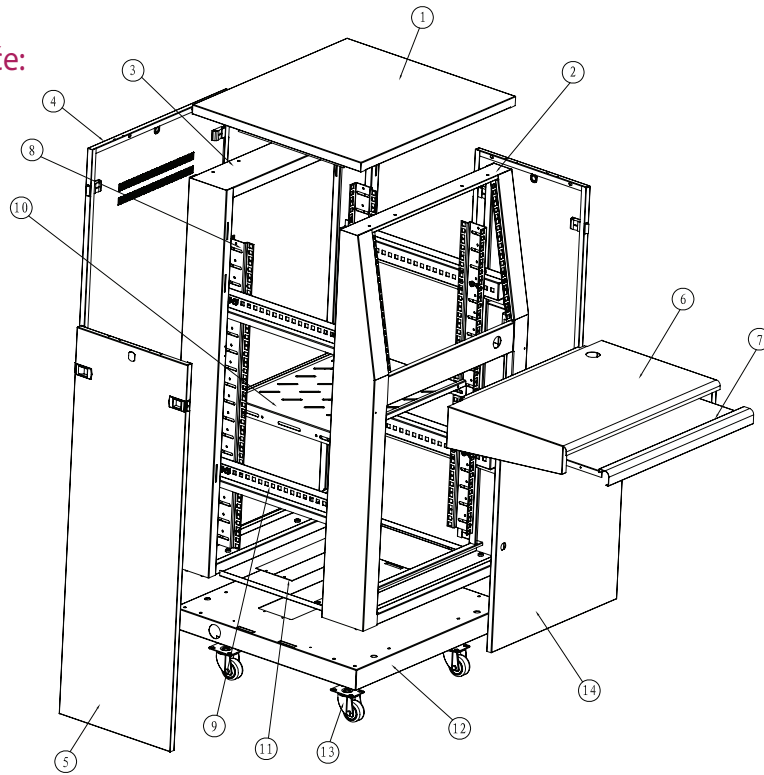

- 1.Horní kryt
- 2.Rám přední
- 3.Rám zadní
- 4.Zadní kryt
- 5.Boční kryt
- 6.Pult ovládací
- 7.Zásuvka
- 8.Nosník svislý
- 9.Nosník vodorovný
- 10.Police pevná
- 11.Krytka na kabeláž
- 12.Základna
- 13.Kolečka pojezdová s brzdou
- 14.Dveře přední

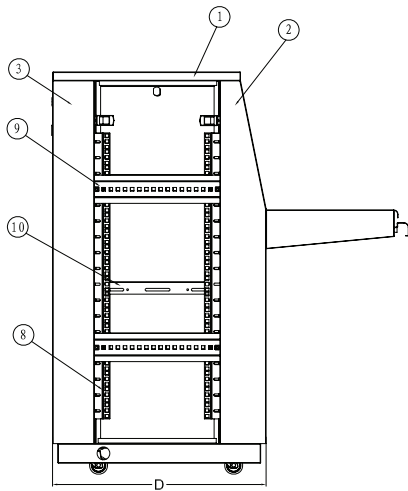

Boční pohled (bez bočního panelu)

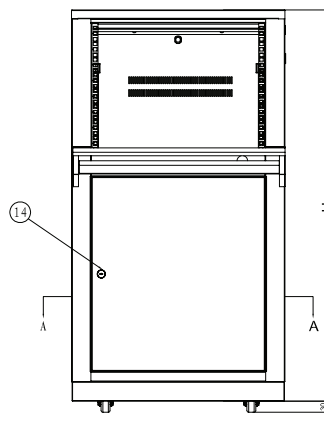

Přední pohled

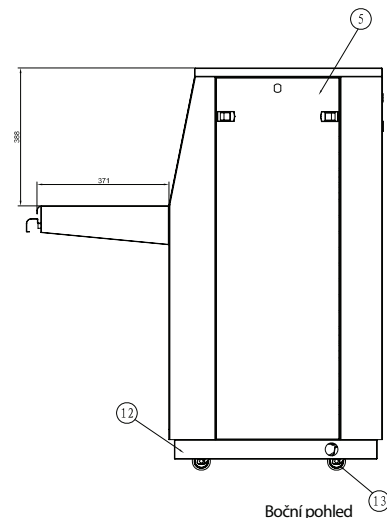

Boční pohled

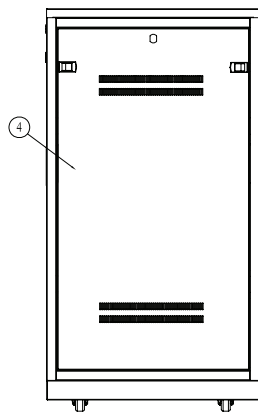

Zadní pohled

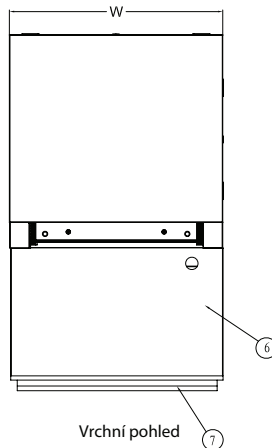

Vrchní pohled

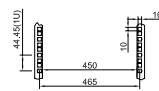
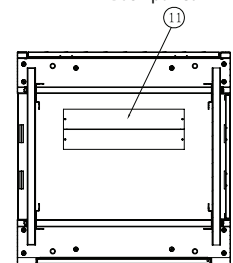

Montážní rozměry

## Hlavní části:

S/N	Specifikace	Množství	Jednotka	Materiál	Povrchová úprava	Poznámka
1	Horní kryt	1	ks	SPCC plech tl.1.0	Prášková barva	---
2	Rám přední	1	ks	SPCC plech tl.1.2	Prášková barva	---
3	Rám zadní	1	ks	SPCC plech tl.1.2	Prášková barva	---
4	Zadní kryt	1	ks	SPCC plech tl.1.0	Prášková barva	---
5	Boční kryt	2	ks	SPCC plech tl.1.0	Prášková barva	---
6	Pult ovládací	2	ks	SPCC plech tl.1.0	Prášková barva	---
7	Zásuvka	1	ks	SPCC plech tl.1.0	Prášková barva	---
8	Nosník svislý	4	ks	SPCC plech tl.2.0	Prášková barva	---
9	Nosník vodorovný	4	ks	SPCC plech tl.1.5	Prášková barva	---
10	Police pevná	1	ks	SPCC plech tl.1.2	Prášková barva	---
11	Krytka pro kabeláž	2	ks	SPCC plech tl.1.0	Prášková barva	---
12	Základna	1	ks	SPCC plech tl.1.2	Prášková barva	---
13	Kolečka pojezdová s brzdou	4	ks	---	---	---
14	Dveře přední	1	ks	SPCC plech tl.1.0	Prášková barva	---

## Specifikace:

Číslo modelu:	Šířka (mm)	Hloubka (mm)	Výška (mm)	Rozměry balení (Š*H*V)	Objem (CBM)
GT6613	600	600	1100	620*620*1120	0.4305
GT6813	600	800	1100	620*820*1120	0.5694

## Barevné provedení:

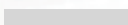
Barevný odstín	
RAL7032	
RAL7035	

## CC kontrolní skříň



Nástěnný rozvaděč pro montáž příslušenství s uzamykatelnými plechovými dvířky a krytím IP56.  
Přívod kabelů zespoda.



- vyroben z ocelového plechu



- plastový klíč



- PU těsnění zajišťující krytí IP56



- zámek dveří



## Hlavní části:

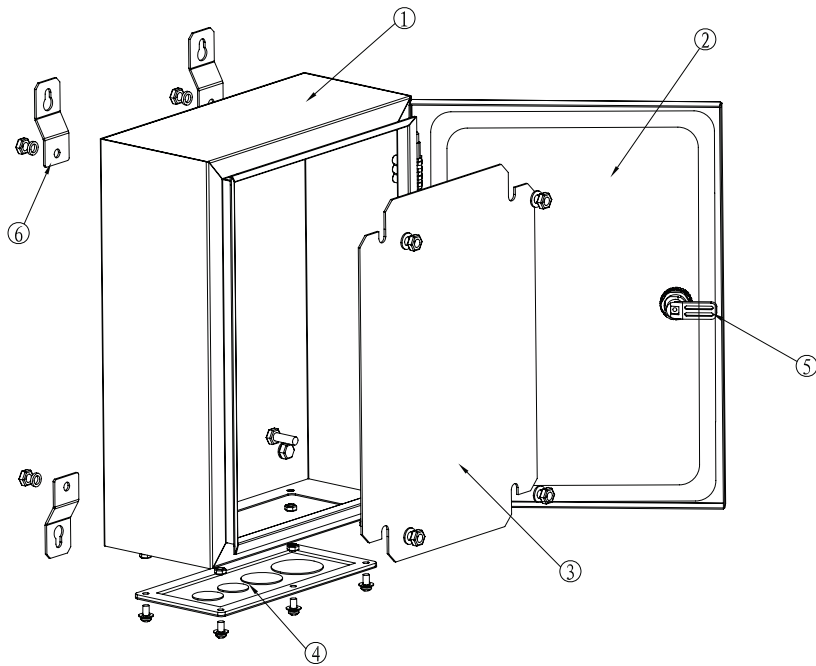

1. Konstrukce
2. Dveře
3. Montážní panel
4. Kabelový vstup
5. Zámek
6. Konzola

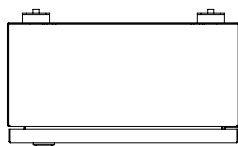
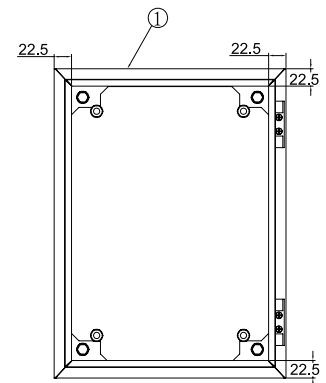
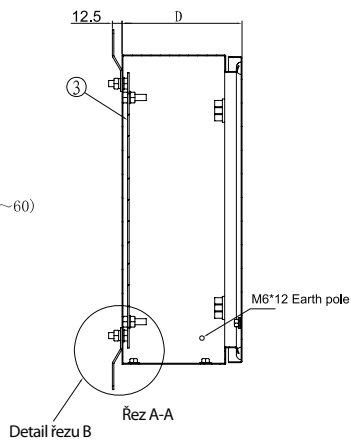
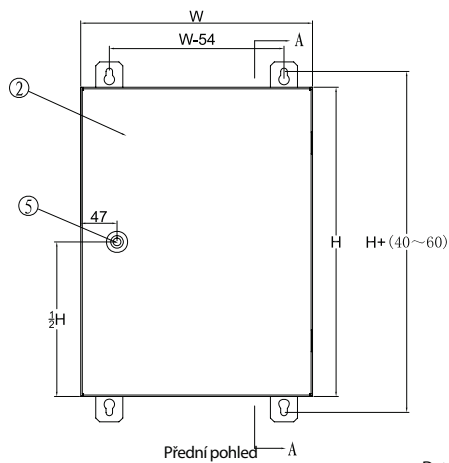

Vrchní pohled

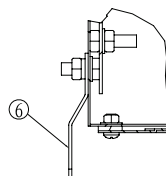

Detail řezu B

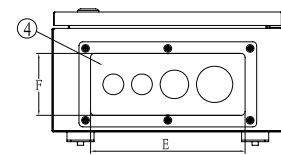

Spodní pohled (bez krytu)

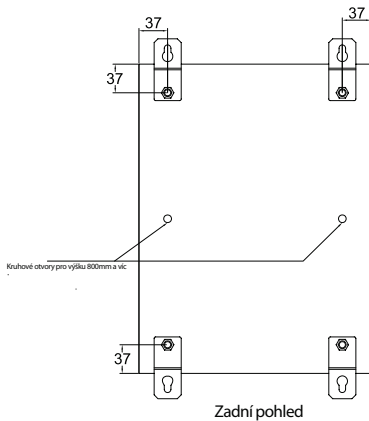

Zadní pohled

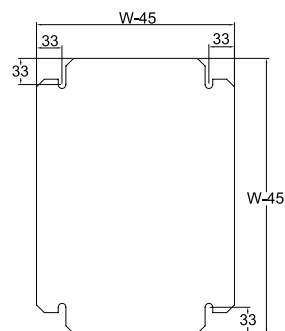

Montážní panel

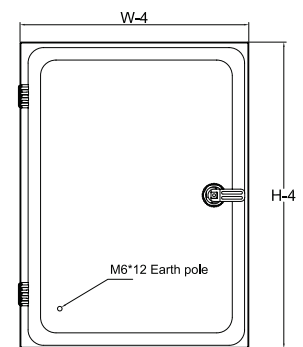

Vnitřní strana dveří

## Hlavní části:

S/N	Specifikace	Množství	Jednotka	Materiál	Povrchová úprava	Poznámka
1	Konstrukce	1	ks	SPCC plech tl.1.2	Prášková barva	----
2	Dveře	1	ks	SPCC plech tl.1.2	Prášková barva	----
3	Montážní panel	1	ks	SGCC t2.0	Plated white Zinc	----
4	Kabelový vstup	1	ks	SPCC plech tl.1.2	Prášková barva	----
5	Zámek	1	ks	----	----	----
6	Konzole	4	ks	SPCC plech tl.1.2	Prášková barva	----
7	Šroub	4	ks	Ocel	Galvanické pokovení	rozměr M8*16
8	Matice	4	ks	Ocel	Galvanické pokovení	rozměr M8

## Specifikace:

Číslo modelu:	Šířka (mm)	Hloubka (mm)	Výška (mm)	Velikost otvoru (mm)	Rozměry balení (W*D*H)	Objem (CBM)
CC3215	200	150	300	150*110	320*170*320	0.0174
CC3315	300	155	300	150*110	220*175*320	0.0123
CC3415	400	155	300	150*110	420*175*320	0.0235
CC3420	400	210	300	230*110	420*230*320	0.0309
CC4320	300	210	400	230*110	320*230*420	0.0309
CC4420	400	210	400	230*110	420*230*420	0.0405
CC5420	400	210	500	230*110	420*230*520	0.0502
CC6420	400	210	600	230*110	420*230*620	0.0598
CC4620	600	210	400	420*110	620*230*420	0.0598
CC5520	500	210	500	420*110	520*230*520	0.0622
CC6620	600	210	600	420*110	620*230*620	0.0880
CC8620	600	210	800	420*110	620*230*820	0.1169
CC1620	600	210	1000	420*110	620*230*1020	0.1455
CC4430	400	300	400	230*110	420*320*420	0.0564
CC4630	600	300	400	420*110	620*320*420	0.0833
CC6430	400	300	600	230*110	620*320*620	0.0833
CC6630	600	300	600	420*110	620*320*820	0.1230
CC8630	600	300	800	420*110	860*320*820	0.1626
CC8830	800	300	800	420*110	620*320*1020	0.2152
CC1630	600	300	1000	420*110	620*320*1020	0.2024
CC1830	800	300	1000	420*110	820*320*1020	0.2676
CC1283	800	300	1200	420*110	820*320*1220	0.3301

## Barevné provedení:

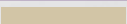
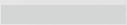
Barevný odstín	
RAL7032	
RAL7035	

# Příslušenství rozvaděčů

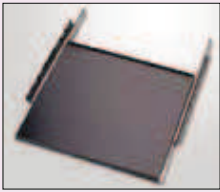

Označení	Popis
GA-1-600mm	Police bez děr 600mm s výsuvy
GA-1-800mm	Police bez děr 800mm s výsuvy
GA-1-960mm	Police bez děr 960mm s výsuvy

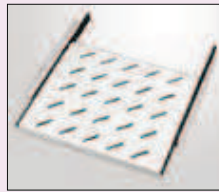

Označení	Popis
GA-2-600mm	Police děrovaná 600mm s výsuvy
GA-2-800mm	Police děrovaná 800mm s výsuvy
GA-2-960mm	Police děrovaná 960mm s výsuvy



Označení	Popis
GA-3-600mm	Klávesnicová police 600 mm s výsuvy
GA-3-800mm	Klávesnicová police 800 mm s výsuvy
GA-3-960mm	Klávesnicová police 960 mm s výsuvy

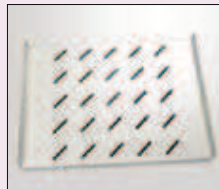

Označení	Popis
GA-4-600mm	1U Police děrovaná 600mm
GA-4-800mm	1U Police děrovaná 800mm
GA-4-960mm	1U Police děrovaná 960mm



Označení	Popis
GA-5-250mm	2U police děrovaná 250mm
GA-5-350mm	2U police děrovaná 350mm
GA-5-450mm	2U police děrovaná 450mm



Označení	Popis
GA-6	Zásuvka



Označení	Popis
GA-7-1U	19" 1U krytka
GA-7-2U	19" 2U krytka
GA-7-3U	19" 3U krytka
GA-7-4U	19" 4U krytka

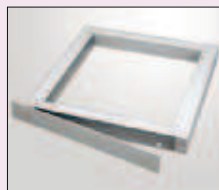

Označení	Popis
GA-8-66	Rám dolní 600x600mm (pro GB)
GA-8-68	Rám dolní 600x800mm (pro GB)
GA-8-69	Rám dolní 600x960mm (pro GB)
GA-8-88	Rám dolní 800x800mm (pro GB)
GA-8-89	Rám dolní 800x960mm (pro GB)



Označení	Popis
GA-9	19" 1U kovový panel na kabely



Označení	Popis
GA-10	19" 1U plastový panel na kabely



Označení	Popis
GA-11	19" 1U panel na kabely s kartáčem



Označení	Popis
GA-12	Nožička k GQ rozvaděčům



Označení	Popis
GA-13	Nožička stavitelná



Označení	Popis
GA-14	Kolečko pojezdové

# Příslušenství rozvaděčů



Označení	Popis
GA-15	Pojezdové kolečko bez brzdy



Označení	Popis
GA-16	Šroub s podložkou+matice v pružném držáku



Označení	Popis
GA-17	19" 1U plastový panel na kabely (4 úchyty)



Označení	Popis
GA-18	Zámek dveří



Označení	Popis
GA-19	Zámek bočního krytu



Označení	Popis
GA-20	Zámek dveří deluxe



Označení	Popis
GA-21	Konektor rozvaděče (k GB)



Označení	Popis
GA-22	Zásuvka (Německo)



Označení	Popis
GA-24	Zásuvka (Česká republika)



Označení	Popis
GA-26	Ventilátor



Označení	Popis
GA-27	19" 1U plastový panel na kabely (6 úchyty)



Označení	Popis
GA-28-12P	1U síťový panel (12portů)
GA-28-24P	2U síťový panel (24portů)
GA-28-48P	4U síťový panel (48portů)



Označení	Popis
GA-29-1U	Držák nástěnný 19" 1U
GA-29-2U	Držák nástěnný 19" 2U
GA-29-4U	Držák nástěnný 19" 4U



Označení	Popis
GA-30	Termostat s držákem

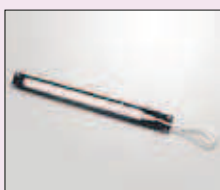

Označení	Popis
GA-31	Panel osvětlovací 19" 1U



Označení	Popis
GA-32-16P	Patch panel 1U/16port
GA-32-24P	Patch panel 2U/24port
GA-32-32P	Patch panel 2U/32port



Označení	Popis



Označení	Popis
GA-35	Kovový zámek pro dvoukřídle dveře



Označení	Popis
GA-36-600	Police s výsuvy
GA-36-600	Police s výsuvy
GA-36-960	Police s výsuvy



Označení	Popis

## GA -1 Výsuvná police

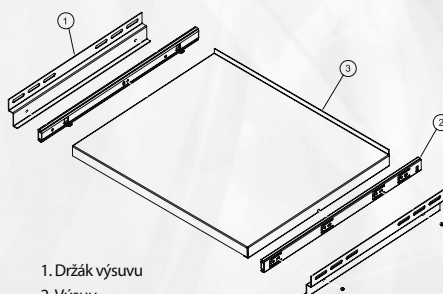

1. Držák výsuvy
2. Výsuv
3. Police

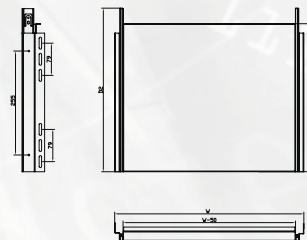

**Poznámka:** GA-3 nosnost police: 50kg  
GA-4 nosnost police: 50kg

## GA-2 Výsuvná police

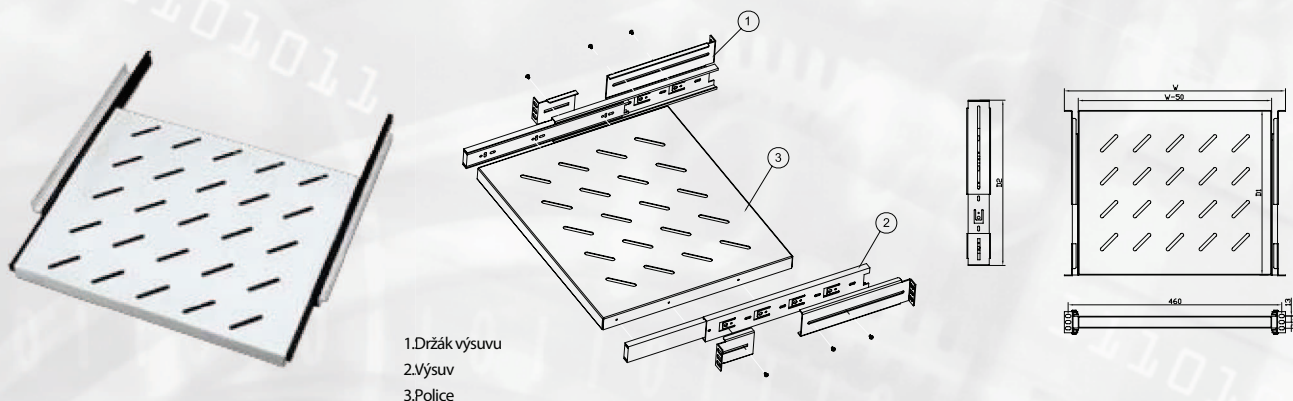

1. Držák výsuvu  
2. Výsuv  
3. Police

### Hlavní části:

Číslo modelu	Specifikace	Rozměry(mm)			Použití
		W	D1	D2	
GA-1-600/GA-2-600	600 výsuvná police	470	350	380	pro skříně 19" s hloubkou 600mm
GA-1-800/GA-2-800	800 výsuvná police	470	550	580	pro skříně 19" s hloubkou 800mm
GA-1-900/GA-2-900	900 výsuvná police	470	650	680	pro skříně 19" s hloubkou 900mm
GA-1-960/GA-2-960	960 výsuvná police	470	710	740	pro skříně 19" s hloubkou 960/1000mm

### Barevné provedení:

Barevný odstín	
RAL7032	
RAL7035	
RAL9004	
RAL9005	

## GA-4 pevná police děrovaná

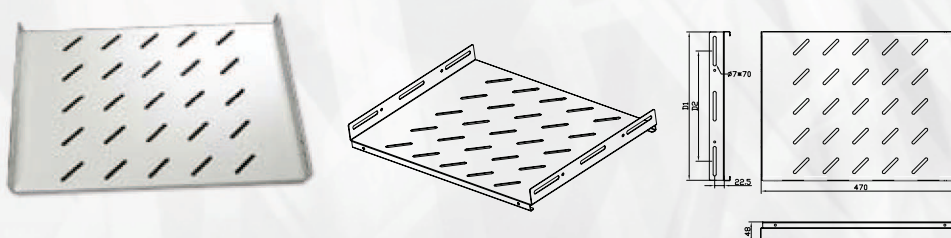

Pevná police pro umístění zařízení.  
Materiál: ocelový plech tl. 1,2mm.  
Povrchová úprava: lakováno práškovou barvou.  
Nosnost: 20kg

### Specifikace:

Číslo modelu:	Specifikace	Rozměry(mm)			Použití
		W	D1	D2	
GA-4-600	600 pevná police děrovaná	470	350	260	pro skříně 19" s hloubkou 600mm
GA-4-800	800 pevná police děrovaná	470	550	460	pro skříně 19" s hloubkou 800mm
GA-4-900	900 pevná police děrovaná	470	650	560	pro skříně 19" s hloubkou 900mm
GA-4-960	960 pevná police děrovaná	470	710	620	pro skříně 19" s hloubkou 960/1000mm

## GA-5 pevná police 2U děrovaná

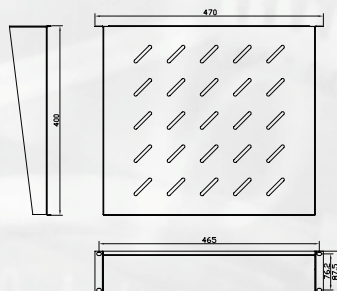
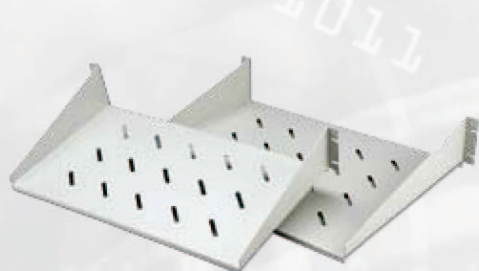

Pevná konzolová police pro umístění zařízení.  
Materiál: ocelový plech tl. 1,2mm.  
Povrchová úprava: lakováno práškovou barvou.  
Nosnost: 20kg

### Specifikace:

Číslo modelu:	Specifikace	Rozměry-hloubka(mm)	Tloušťka(mm)	Poznámka
GA-5-250	250mm pevná konzolová police pro umístění zařízení	250	1.5	pro skříně 19"
GA-5-350	350mm pevná konzolová police pro umístění zařízení	350	1.5	pro skříně 19"
GA-5-450	450mm pevná konzolová police pro umístění zařízení	450	1.5	pro skříně 19"

**PARTIS a.s.**

Suchovrsice 110, 54232 Upice

Email: [info@partis.cz](mailto:info@partis.cz)

[www.partis.cz](http://www.partis.cz)